

ТИПОВЫЕ КОНСТРУКЦИИ, ИЗДЕЛИЯ И УЗЛЫ ЗДАНИЙ И СООРУЖЕНИЙ.

Серия 1.041.1-2

СБОРНЫЕ ЖЕЛЕЗОБЕТОННЫЕ МНОГОПУСТОТНЫЕ ПЛИТЫ
ПЕРЕКРЫТИЙ МНОГОЭТАЖНЫХ ОБЩЕСТВЕННЫХ ЗДАНИЙ,
ПРОИЗВОДСТВЕННЫХ И ВСПОМОГАТЕЛЬНЫХ ЗДАНИЙ
ПРОМЫШЛЕННЫХ ПРЕДПРИЯТИЙ

Выпуск 5

ПЛИТЫ ДЛИНОЙ 2650 мм С АРМАТУРОЙ ИЗ СТАЛИ КЛАССА АIII,
ИЗ ТЯЖЕЛОГО И ЛЕГКОГО БЕТОНОВ

РАБОЧИЕ ЧЕРТЕЖИ

РАЗРАБОТАНЫ
ЦНИПРОМЗДАНИИ

Гл. инженер института *В.В. Грачев* В.В. Грачев
Начальник отдела *Э.И. Кодыш* Э.И. Кодыш
Гл. инж. проекта *А.В. Белов* А.В. Белов

СОВМЕСТНО С:
ЦНИИЭПТБЗ И ТК

Директор института *В.И. Левский* В.И. Левский
Начальник отдела *Б.И. Вольнский* Б.И. Вольнский
НИИЖБ
Зам. директора *И.И. Коровин* И.И. Коровин
Рук. лаборатории *Г.И. Бердичевский* Г.И. Бердичевский
Рук. лаборатории *Ю.В. Чиненков* Ю.В. Чиненков
Рук. сектора *В.Г. Крамарь* В.Г. Крамарь
Ст. научн. сотрудник *Г.Е. Колосов* Г.Е. Колосов

УТВЕРЖДЕНЫ
Госстроем СССР

Постановление от 05.09.84г. №158.
Введены в действие с 15.11.84г.

Обозначение	Наименование	Стр.
1.041.1-2.5.000070	Техническое описание	7
1.041.1-2.5.000080	Номенклатура плит	8
1.041.1-2.5.1000	Плита рядовая 1190×2650 мм	9
1.041.1-2.5.1000СБ	Плита рядовая 1190×2650 мм Сварочный чертеж	10
1.041.1-2.5.2000	Плита рядовая 1490×2650 мм	11
1.041.1-2.5.2000СБ	Плита рядовая 1490×2650 мм Сварочный чертеж	12
1.041.1-2.5.3000	Плита пристенная 940×2650 мм	13
1.041.1-2.5.3000СБ	Плита пристенная 940×2650 мм Сварочный чертеж	14
1.041.1-2.5.4000	Плита пристенная 1190×2650 мм	15
1.041.1-2.5.4000СБ	Плита пристенная 1190×2650 мм Сварочный чертеж	16
1.041.1-2.5.5000	Плита связевая 1490×2650 мм	17
1.041.1-2.5.5000СБ	Плита связевая 1490×2650 мм Сварочный чертеж	18
1.041.1-2.5.0000У	Узлы	19
1.041.1-2.5.0000БС	Ведомость расхода стали на одну плиту	21
1.041.1-2.5.0010	Каркас плоский КР1	23
1.041.1-2.5.0020	Каркас плоский КР2	23
1.041.1-2.5.0030	Каркас плоский КР3	24
1.041.1-2.5.0000		
Содержание		Страниц
		Листов
ЦНИИПРОМЗДАНИИ		Р 1 2
		Лист
ИЗДАТЕЛЬСТВО «СТРОИТЕЛЬНОЕ»		2

Обозначение	Наименование	Стр.
1.041.1-2.5.0040	Сетка арматурная С1	24
1.041.1-2.5.0050	Сетка арматурная С2	25
1.041.1-2.5.0060	Сетка арматурная С3	25
1.041.1-2.5.0070	Сетка арматурная С4	26
1.041.1-2.5.0080	Сетка арматурная С5	26
1.041.1-2.5.0090	Сетка арматурная С6	27
1.041.1-2.5.0100	Сетка арматурная С7	27
1.041.1-2.5.0110	Сетка арматурная С8	28
1.041.1-2.5.0120	Сетка арматурная С9	28
1.041.1-2.5.0130	Сетка арматурная С10	29
1.041.1-2.5.0140	Сетка арматурная С11	29
1.041.1-2.5.0150	Сетка арматурная С12	30
1.041.1-2.5.0160	Сетка арматурная С13	30
1.041.1-2.5.0170	Сетка арматурная С14	31
1.041.1-2.5.0180	Сетка арматурная С15	31
1.041.1-2.5.0190	Сетка арматурная С16	32
1.041.1-2.5.0200	Сетка арматурная С17	32
1.041.1-2.5.0210	Сетка арматурная С18	33
1.041.1-2.5.0220	Сетка арматурная С19	33
1.041.1-2.5.0000РМ	Ведомость расхода стали, цемента и иных материалов на изделие	34
1.041.1-2.5.0000		Лист
		2

ТЕХНИЧЕСКОЕ ОПИСАНИЕ

I. Общая часть

I.1. Данный выпуск содержит рабочие чертежи многопустотных плит перекрытий длиной 2650 мм. Основные параметры сечений плит приняты в соответствии с ГОСТ 9561-76 "Панели железобетонные многопустотные для перекрытий зданий и сооружений. Технические условия".

I.2. Плиты предназначены для механического применения при проектировании и строительстве общественных зданий, производственных и вспомогательных зданий промышленных предприятий.

I.3. Номенклатура плит (см. I.04I.I-2.500000) содержит следующие конструкции:

- рядовые плиты шириной 1190 и 1490 мм;
- пристенные плиты шириной 940 мм, устанавливаемые по крайним рядам колонн сечением 400x400 мм и 400x600 мм и шириной 1190 мм, устанавливаемые по крайним рядам колонн сечением 300x300 мм;
- связевые плиты шириной 1490 мм, устанавливаемые по средним рядам колонн сечением 300x300 мм, 400x400 мм, 400x600 мм.

I.4. Плиты рассчитаны на вертикальные равномерно распределенные нагрузки (см. I.04I.I-2.5.000070, табл. I). Пристенные и связевые плиты кроме того рассчитаны на восприятие горизонтального знакопеременного усилия в диске перекрытия, равного 10 тс.

I.5. Расчет плит произведен в соответствии с требованиями СНиП П-2I-75.

I.6. Плиты рассчитаны как шарнирно-оперные балки двутаврового сечения 3-ей категории трещиностойкости.

I.7. Маркировка плит принята в соответствии с требованиями ГОСТ 23009-78.

Марка рядовой плиты состоит из двух частей: первая часть включает в себя буквенный индекс ПК (плита круглопустотная), длину и ширину плиты в дециметрах. Вторая часть марки характеризует

числу условной расчетной нагрузки на плиту в сотнях килограммов на квадратный метр, класс стали рабочей арматуры и вид бетона: индекс "Т" принят для тяжелого бетона, индекс "Л" - для легкого (пористого) бетона.

Марка пристенных и связевой плит имеет третья часть - цифровой индекс. Пристенной плите шириной 940 мм соответствует индекс "1", пристенной плите шириной 1190 мм - индекс "2", связевой плите - индекс "3". Полная марка рядовой плиты размером 2,65x1,5 м под условную расчетную нагрузку 800 кгс/м², с арматурой из стали АIII, из тяжелого бетона выглядит следующим образом: ПК27x15-8АIIIТ, марка соответствующей пристенной плиты ПК27.9-8АIIIТ-1.

I.8. Предел огнестойкости плит - не ниже 0,75 часа.

I.9. Плиты проверены на действии нагрузок от электрогрузчика ЭП-500, грузоподъемностью 500 кг.

I.10. Один из торцов плит усиливается при формировании за счет уменьшения диаметра пустоты. С другого торца пустоты заделываются вкладышами длиной 130 мм и диаметром 158 мм из бетона марки бетона плиты. Заделка пустот производится непосредственно после извлечения дуэтов, до пропаривания.

I.11. Для улучшения совместной работы плит между собой и с ригелями перекрытия по боковым граням и торцам плит устраиваются шпонки /заявка № 3726552/.

2. Технические требования

2.1. Плиты следует изготавливать в соответствии с требованиями ГОСТ 9561-76, ГОСТ 13015.0-83 и настоящим рабочим чертежом.

1.04I.I-2.500000				
Техническое описание			Страницы	Листы
			Р	1
			ЦНИИПРОМЗДАНИИ	
Масштаб	Коды	Код		
0,1 мм/1 м	Белов	0200		

2.2. Плиты изготавливаются из тяжелого бетона и бетона на пористых крупных заполнителях при плотном мелком заполнителе. Марка бетона прочности на сжатие - 200.

2.3. В качестве крупных пористых заполнителей легкого бетона приняты керамзит, аглопорит или шлаковая пемза с объемной насыпной массой не менее $\rho > 700$ кг/м³ и крупностью не более 10 мм.

2.4. В качестве мелкого заполнителя для легких бетонов следует принимать кварцевый песок, удовлетворяющий требованиям ГОСТ 8736-77 "Песок для строительных работ. Технические условия".

2.5. В качестве рабочей арматуры плиты принята сталь горячекатаная периодического профиля класса АIII (ГОСТ 5781-82).

2.6. Верхняя и нижняя зоны плит армируются сварными сетками. На опорных участках, в промежутках между пустотами устанавливаются каркасы. В прстенных и свйезных плитах на всю длину плит устанавливаются каркасы, в верхних стержнях которых приварены пластины.

Материал сеток и каркасов - обыкновенная арматурная проволока периодического профиля класса ВрI (ГОСТ 6727-80) и стержни из горячекатаной стали периодического профиля класса АIII (ГОСТ 5781-82).

2.7. Толщина защитного слоя бетона предварительно напрягаемой арматуры - 20 мм; для сеток верхней и нижней зон плит - 15 мм. Значения δ действительных отклонений не должны превышать предельных, указанных в таблице 2 ГОСТ 13015.0-83.

3. Указания по изготовлению и приемке плит

3.1. При изготовлении плит необходимо выполнять требования ГОСТ 9561-76, ГОСТ 13015.0-83, настоящей проектной документации, а также технологической документации, содержащей требования к изготовлению плит на всех стадиях производственного процесса.

3.2. Плиты изготавливаются по агрегатно-поточной технологии.

3.3. Требования к изготовлению и контролю качества арматурных каркасов, сеток и петель для подъема приведены в приложении 4 настоящей серии.

3.4. Передаточная прочность бетона $R_{ср}$ назначена в соответствии с таблицей 7 СНиП II-21-75 и приведена в таблице 2 настоящего технического описания.

Отпуск арматуры необходимо производить плавно, мгновенная передача усилий на бетон не допускается.

3.5. При изготовлении плит из легких (на пористых заполнителях) бетонов объемная масса бетона в высушенном состоянии должна быть не более 1800 кг/м³. Объем межзерновых пустот в уплотненной бетонной смеси, определенный по ГОСТ 101613-81, не должен превышать величин по ГОСТ 25820-83.

3.6. Объемная масса легких бетонов с установившейся влажностью - 5% и с учетом веса арматуры - $\rho = 2000$ кг/м³.

3.7. При бетонировании плит особое внимание следует обратить на тщательное заполнение бетоном опорных зон.

3.8. Для обеспечения требуемой величины защитного слоя бетона должны применяться подкладки из цементно-песчаного раствора или пластмасс. Применение стальных фиксаторов, выходящих на поверхность бетона, не допускается.

3.9. При изготовлении плит должен быть обеспечен входной и операционный технологический контроль на всех стадиях производства в соответствии с ГОСТ 13015.1-81.

3.10. Значения действительных отклонений проектных размеров геометрических параметров плит, указанных в таблице 1 ГОСТ 13015.0-83 не должны превышать предельных, установленных на конструкции конкретного вида соответствующих классов точности по ГОСТ 21779-82.

3.11. Приемка плит должна производиться в соответствии с требованиями ГОСТ 13015.1-81, ГОСТ 8829-77 и рабочими чертежами.

3.12. Внешний вид и качество поверхностей плит должны удовлетворять требованиям ГОСТ 13015.0-83, как для конструкций, предназначенных под отделку.

3.13. Для оценки качества изготавливаемых плит необходимо систематически проводить испытания рядовых плит, как наиболее массовых, в соответствии с ГОСТ 8829-77. Испытания пристенных и связевых плит следует производить неразрушающими методами.

3.14. Порядок использования плит, не выдержавших испытания, регламентируется ГОСТ 8829-77.

3.15. Величина отпускной прочности плит устанавливается в соответствии с ГОСТ 13015.0-83.

3.16. На боковой грани плит в соответствии с требованиями ГОСТ 13015.2-81 должны быть обозначены несмываемой краской: марка плиты, дата изготовления, масса плиты в кг, марка предприятия-изготовителя и штамп ОТК.

4. Указания по применению плит

4.1. Многопустотные плиты разработаны для применения в зданиях с неагрессивной средой, как в сейсмических районах строительства, так и в районах с сейсмичностью 7-9 баллов.

4.2. Плиты допускается применять в условиях постоянного воздействия температуры до +50°C и нормального влажностного режима.

4.3. Назначение марок плит производится при проектировании зданий по нагрузкам конкретного объекта в соответствии с допустимыми нагрузками на плиты, приведенными в таблице I настоящего технического описания.

4.4. В случае применения плит под нагрузкой, отличающейся по характеру воздействия от равномерно распределенных, принятых при расчете, назначение марок плит производится на основе расчета плит на конкретные нагрузки и выбора типовых плит необходимой несущей способности.

4.5. В выборках арматуры и рабочих чертежах плит указаны только классы стали, без указания марок стали, которые должны приниматься в проектах конкретных объектов в зависимости от температурных условий эксплуатации конструкций и характера нагрузок (статические, динамические), в соответствии с действующими нормативными документами.

5. Указания по транспортированию, хранению и монтажу

5.1. Транспортирование и хранение плит производится в горизонтальном (рабочем) положении в соответствии с ГОСТ 13015.4-84.

5.2. Не допускается транспортировка плит, отпускная прочность которых не соответствует требованиям ГОСТ 13015.0-83, ГОСТ 9561-76 и рабочих чертежей.

5.3. Подъем плит следует производить таким образом, чтобы нагрузка от собственной массы плиты распределялась равномерно между четырьмя петлями.

5.4. Плиты должны храниться на специально оборудованных складах, в штабелях, рассортированные по типоразмерам, маркам и партиям. Размеры проходов и проездов между штабелями и высота штабеля устанавливаются по СНиП II-4-80.

5.5. При складировании плит прокладки устанавливаются в пределах участков, равных 300 мм от торцов плит. Прокладки между плитами должны устанавливаться строго по вертикали.

5.6. Порядок укладки перевозимых плит на грузовую платформу должна обеспечивать равномерное распределение нагрузки относительно продольной оси симметрии и относительно осей колес грузовых платформ транспортных средств.

1.041.1-2.5000070

5.7. Перевозку плит автомобильным транспортом следует производить в соответствии с указаниями главы СНиП III-I-76 "Транспорт" и "Руководством по перевозке автомобильным транспортом строительных конструкций", Стройиздат, 1980 г.

5.8. При перевозке плит железнодорожным транспортом следует руководствоваться "Правилами перевозки грузов" и "Техническими условиями погрузки и крепления грузов", утвержденными МПС.

5.9. Монтаж плит производится в соответствии с требованиями главы СНиП II-16-80 "Бетонные и железобетонные конструкции сборные".

1.0411-2.500070

20004 7

4

Марка плиты	Равномерно-распределенная нагрузка без учета массы плиты, кгс/м ²		Полная нагрузка с учетом массы плиты		Марка плиты	Равномерно-распределенная нагрузка без учета массы плиты, кгс/м ²		Полная нагрузка с учетом массы плиты	
	при $\gamma = 1$	при $\gamma > 1$	при $\gamma = 1$	при $\gamma > 1$		при $\gamma = 1$	при $\gamma > 1$	при $\gamma = 1$	при $\gamma > 1$
ПК 27.12-5АНТ	400	500	700	830	ПК 27.15-10АНП	850	1000	III15	I290
ПК 27.12-5АНТ-2					ПК 27.15-10АНП-3			II105	I280
ПК 27.12-6АНТ	670	800	970	1130	ПК 27.15-16АНП	1350	1600	I615	I890
ПК 27.12-6АНТ-2					ПК 27.15-16АНП-3			I605	I880
ПК 27.12-12АНТ	1050	1250	1350	1580	ПК 27.9-4АНТ-I	320	400	650	765
ПК 27.12-12АНТ-2					ПК 27.9-6АНТ-I	500	600	830	965
ПК 27.12-5АНП	400	500	640	765	ПК 27.9-10АНТ-I	850	1000	1180	1365
ПК 27.12-5АНП-2					ПК 27.9-16АНТ-I	1350	1600	1680	1965
ПК 27.12-8АНП	670	800	910	1065	ПК 27.9-4АНП-I	320	400	590	70
ПК 27.12-8АНП-2					ПК 27.9-6АНП-I	500	600	770	900
ПК 27.12-12АНП	1050	1250	1290	1515	ПК 27.9-10АНП-I	850	1000	1120	1300
ПК 27.12-12АНП-2					ПК 27.9-16АНП-I	1350	1600	1620	190
ПК 27.15-4АНТ	320	400	660	775	<p>Масса плит с учетом заливки швов из тяжелого бетона шириной 1190 мм нормативная - 300 кгс/м², расчетная - 330 кгс/м² шириной 1490 мм рядовых - нормативная 340 кгс, расчетная - 375 кгс/м² шириной 1490 мм связанных - нормативная - 315 кгс/дк, расчетная - 350 кгс/м² шириной 940 мм - нормативная - 330 кгс/м², расчетная - 365 кгс/м² Масса плит из легкого бетона шириной 1190 мм нормативная 235 кгс/м² расчетная 270 кгс/м² шириной 1490 мм рядовых - нормативная 265 кгс/м² расчетная 290 кгс/м² шириной 1490 мм связанных - нормативная 255 кгс/м² расчетная 280 кгс/м² шириной 940 мм - нормативная 270 кгс/м² расчетная 300 кгс/м²</p>				
ПК 27.15-4АНТ-3			635	750					
ПК 27.15-6АНТ	500	600	840	975					
ПК 27.15-6АНТ-3			815	950					
ПК 27.15-10АНТ	850	1000	1190	1375					
ПК 27.15-10АНТ-3			1165	1350					
ПК 27.15-16АНТ	1350	1600	1690	1975					
ПК 27.15-16АНТ-3			1665	1960					
ПК 27.15-4АНП	320	400	585	690					
ПК 27.15-4АНП-3			575	680					
ПК 27.15-6АНП	500	600	765	890					
ПК 27.15-6АНП-3			755	880					

1.041.1-2.3.000010

Лист

5

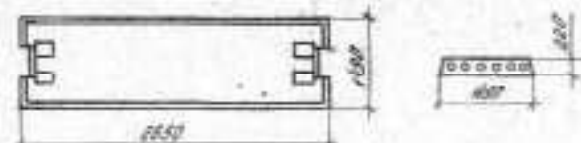
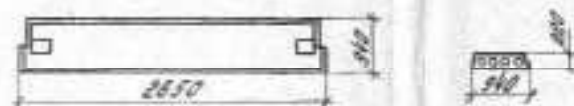
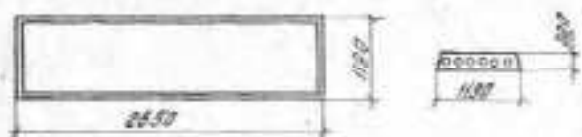

Тип плиты	Марка плиты	Обозначение	Масса т
Рядовая	ПК27.12-5АШТ	1.041.1-2.5.1000	0,9
	ПК27.12-8АШТ	-01	
	ПК27.12-12АШТ	-02	
	ПК27.12-5АШП	-03	0,7
	ПК27.12-8АШП	-04	
	ПК27.12-12АШП	-05	

Тип плиты	Марка плиты	Обозначение	Масса т
Пристенная	ПК27.9-4АШТ-1	1.041.1-2.5.3000	0,8
	ПК27.9-6АШТ-1	-01	
	ПК27.9-10АШТ-1	-02	
	ПК27.9-16АШТ-1	-03	0,64
	ПК27.9-4АШП-1	-04	
	ПК27.9-6АШП-1	-05	
	ПК27.9-10АШП-1	-06	
ПК27.9-16АШП-1	-07		

Тип плиты	Марка плиты	Обозначение	Масса, т
Сборная	ПК27.15-4АШТ-3	1.041.1-2.5.3000	1,2
	ПК27.15-6АШТ-3	-01	
	ПК27.15-10АШТ-3	-02	
	ПК27.15-16АШТ-3	-03	0,96
	ПК27.15-4АШП-3	-04	
	ПК27.15-6АШП-3	-05	
	ПК27.15-10АШП-3	-06	
ПК27.15-16АШП-3	-07		

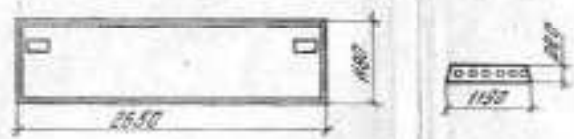

Тип плиты	Марка плиты	Обозначение	Масса т
Рядовая	ПК27.15-4АШТ	1.041.1-2.5.2000	1,3
	ПК27.15-6АШТ	-01	
	ПК27.15-10АШТ	-02	
	ПК27.15-16АШТ	-03	1,0
	ПК27.15-4АШП	-04	
	ПК27.15-6АШП	-05	
	ПК27.15-10АШП	-06	
ПК27.15-16АШП	-07		

Тип плиты	Марка плиты	Обозначение	Масса т
Пристенная	ПК27.12-5АШТ-2	1.041.1-2.5.4000	0,9
	ПК27.12-8АШТ-2	-01	
	ПК27.12-12АШТ-2	-02	
	ПК27.12-5АШП-2	-03	0,7
	ПК27.12-8АШП-2	-04	
	ПК27.12-12АШП-2	-05	

Изм.	Коды	Шифр
Внес.	Знач.	Шифр
Сл. ин.	Знач.	Шифр
Проект.	Знач.	Шифр
Испол.	Знач.	Шифр

1.041.1-2.5.0000 НИ

Наименование плит

Страна	Лист	Листов
Р		1
ЦНИИПРОЕЗДАНИИ		

Имя, номер, подпись и дата владения №

Код	Лист	Пл.	Обозначение	Наименование	Кол. на исполн. 1.041.1-2.5.1000-					Примечание
					-	01	02	03	04	
				<u>Документация</u>						
13			1.041.1-2.5.1000 СБ	Сборочный чертеж	×	×	×	×	×	
13			1.041.1-2.5.0000 ТО	Техническое описание	×	×	×	×	×	
13			1.041.1-2.5.0000 ВСТ	Ведомость расхода стали на плиту	×	×	×	×	×	
				<u>Сборочные единицы</u>						
14	1		1.041.1-2.5.0010	Каркас плоский КР1	4	4	4	4	4	
14	2		1.041.1-2.5.0010	Каркас плоский КР1	4	4	4	4	4	
14	3		1.041.1-2.5.0040	Сетка арматурная С1	1			1		
14	3		1.041.1-2.5.0050	Сетка арматурная С2		1			1	
14	3		1.041.1-2.5.0060	Сетка арматурная С3			1		1	
14	4		1.041.1-2.5.0070	Сетка арматурная С4	1	1	1	1	1	
				Марка	мет. В-60ЛТ	мет. В-60ЛТ	мет. В-60ЛТ	мет. В-60ЛТ	мет. В-60ЛТ	
					1.041.1-2.5.1000					
					Плита рядовая					Стандарт
					1190 × 2650 мм					Лист
										1 2
										ЦНИИПРОМЗДАНИИ

Имя, номер, подпись и дата владения №

Код	Лист	Пл.	Обозначение	Наименование	Кол. на исполн. 1.041.1-2.5.1000-					Примечание
					-	01	02	03	04	
				<u>Детали</u>						
14	5		1.041.1-2.4.005-02	Петля П3	4	4	4	4	4	
				<u>Материал</u>						
				Бетон ($\gamma = 2500 \text{ кг/м}^3$)						
				ГОСТ 7473-76 Марка 200 0,37 0,37 0,37						м ³
				Бетон ($\gamma = 2000 \text{ кг/м}^3$)						
				ГОСТ 7473-76 Марка 200 0,37 0,37 0,37						м ³
				ГОСТ 25820-83						
					1.041.1-2.5.1000					Лист
										2

20004
01

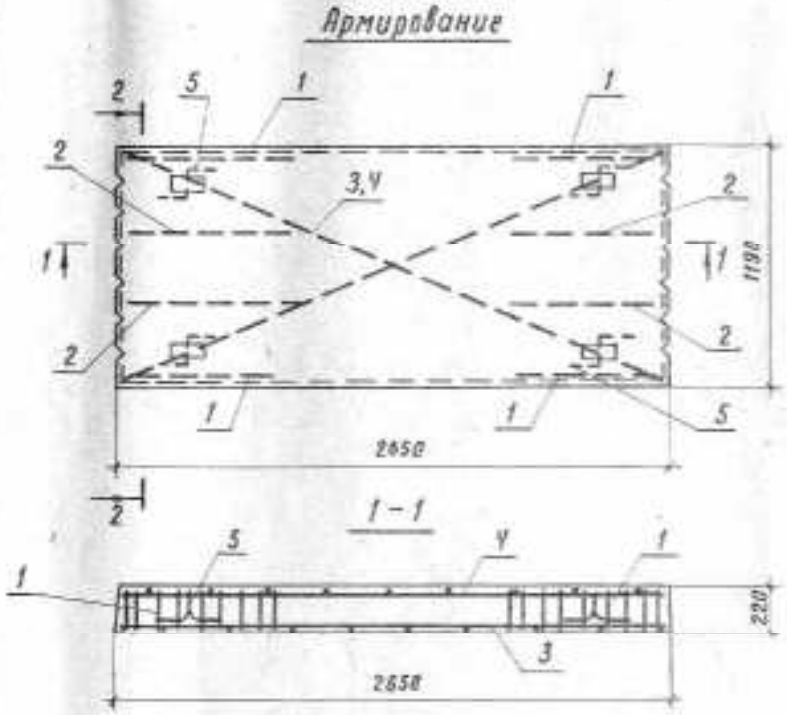
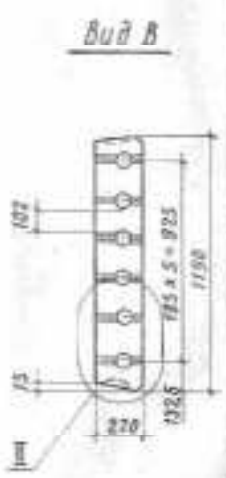
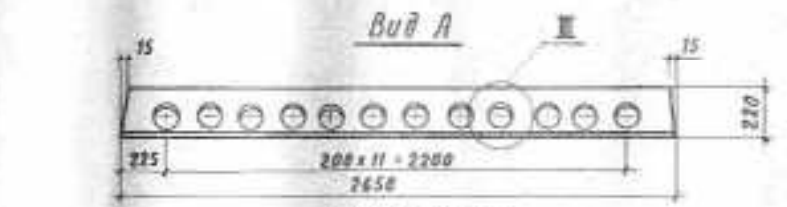
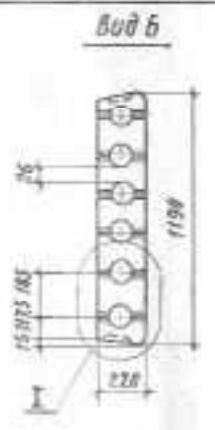
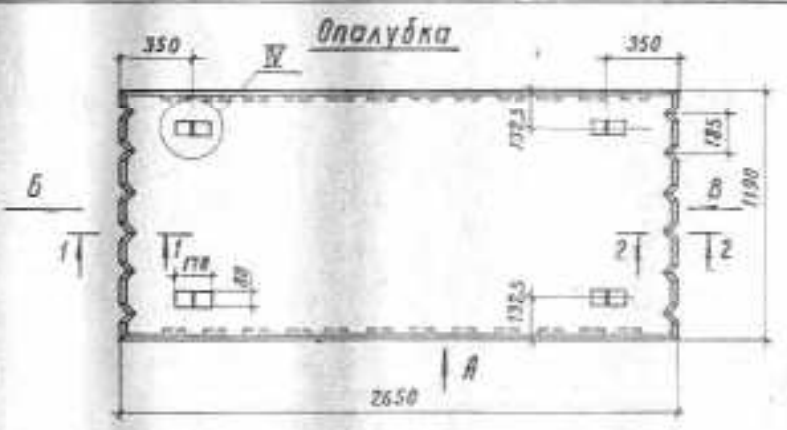

Обозначение	Марка изделия	Масса Г
1.041.1 - 2.5.1000	ПК 27.12 - 5А III Т	0,9
-01	ПК 27.12 - 8А III Т	
-02	ПК 27.12 - 12А III Т	
-03	ПК 27.12 - 5А III П	0,7
-04	ПК 27.12 - 8А III П	
-05	ПК 27.12 - 12А III П	

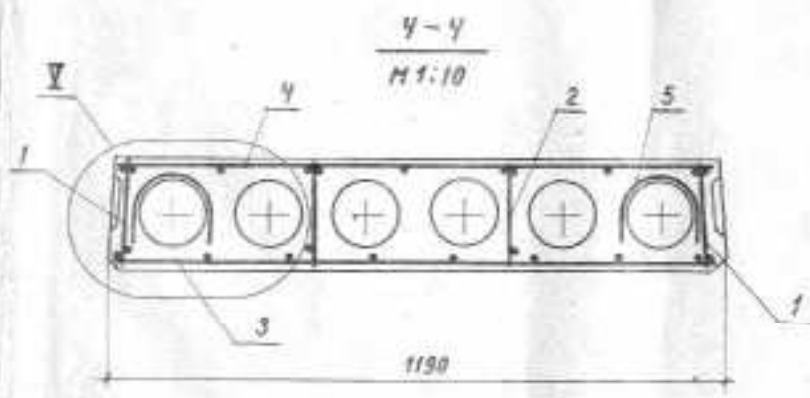

Узлы I... IV см. док. 1.041.1-2.5.0000У, лист 1.
 Узел V см. док. 1.041.1-2.5.0000У, лист 2.

			1.041.1 - 2.5.1000 СБ			
Наименование	Код	Единица измерения	Плита рядовая 1190 x 2650 мм. Сборочный чертеж	Става	Масса	Масштаб
				Р	см. табл.	
Исполн.	В.В.В.	В.В.В.		Лист	Листов 1	
Провер.	В.В.В.	В.В.В.		ЩИИПРОМЗДАНИЙ		
Разработ.	В.В.В.	В.В.В.				

Шифр по плану		Наименование и дата		Вид инв. №		Обозначение	Наименование	Кол. по исполн. 1.041.1-2.5.2000-								Примечание
Классификация	Лист	Лист	Лист	Лист	Лист			Лист	Лист	Лист	Лист	Лист	Лист	Лист		
															-	
<u>Документация</u>																
85						1.041.1-2.5.2000.06	Сборочный чертеж	X	X	X	X	X	X	X		
15						1.041.1-2.5.0000.70	Техническое описание	X	X	X	X	X	X	X		
85						1.041.1-2.5.0000.8er	Ведомость расходов стали на плиту	X	X	X	X	X	X	X		
<u>Сборочные единицы</u>																
44	1					1.041.1-2.5.0010	Каркас плоский КР1	4	4	4	4	4	4	4		
44	2					1.041.1-2.5.0010	Каркас плоский КР1	6	6	6	6	6	6	6		
44	3					1.041.1-2.5.0080	Сетка арматурная С9	1				1				
44	3					1.041.1-2.5.0090	Сетка арматурная С6	1					1			
44	3					1.041.1-2.5.0100	Сетка арматурная С7			1					1	
44	3					1.041.1-2.5.0110	Сетка арматурная С8				1					
								Марка	мет.16-100Т	мет.16-100Т	мет.16-100Т	мет.16-100Т	мет.16-100Т	мет.16-100Т	мет.16-100Т	мет.16-100Т
								1.041.1-2.5.2000								
								Плита рабочая 1490 x 2650 мм				ЦНИИПРОМЗДАНИИ				

Шифр по плану		Наименование и дата		Вид инв. №		Обозначение	Наименование	Кол. по исполн. 1.041.1-2.5.2000-								Примечание
Классификация	Лист	Лист	Лист	Лист	Лист			Лист	Лист	Лист	Лист	Лист	Лист	Лист		
															-	
44	4					1.041.1-2.5.0120	Сетка арматурная С9	1	1	1	1	1	1	1		
<u>Детали</u>																
44	5					1.041.1-2.4.005-02	Петля ПЗ	4	4	4	4	4	4	4		
<u>Материал</u>																
								Бетон (γ=2500 кг/м³)								
								ГОСТ 7473-76 марка М200								
								0.48	0.48	0.48	0.48					№3
								Бетон (γ=2000 кг/м³)								
								ГОСТ 7473-76 марка М200								
												0.48	0.48	0.48	0.48	№3
								ГОСТ 25920-83								
								1.041.1-2.5.2000								

2004 12

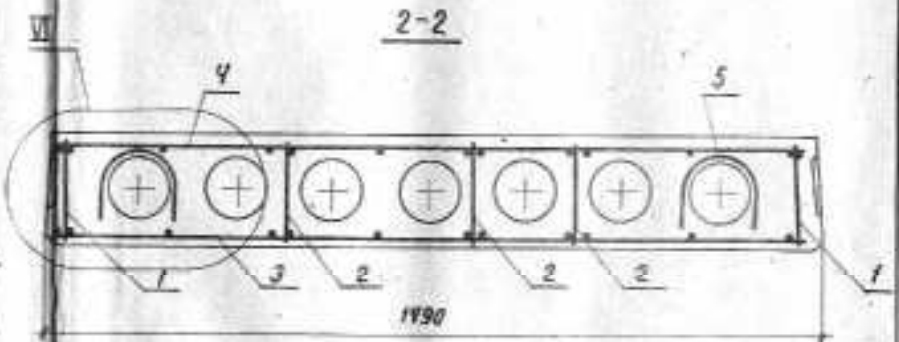
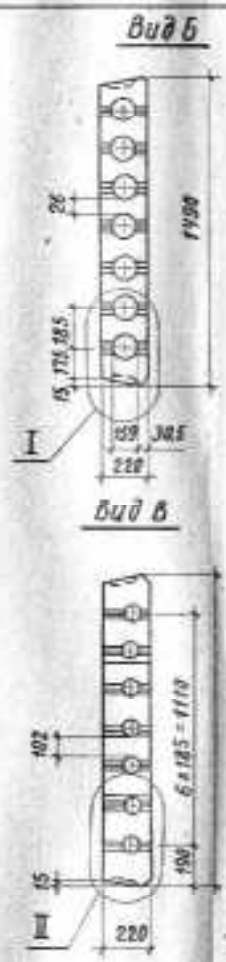
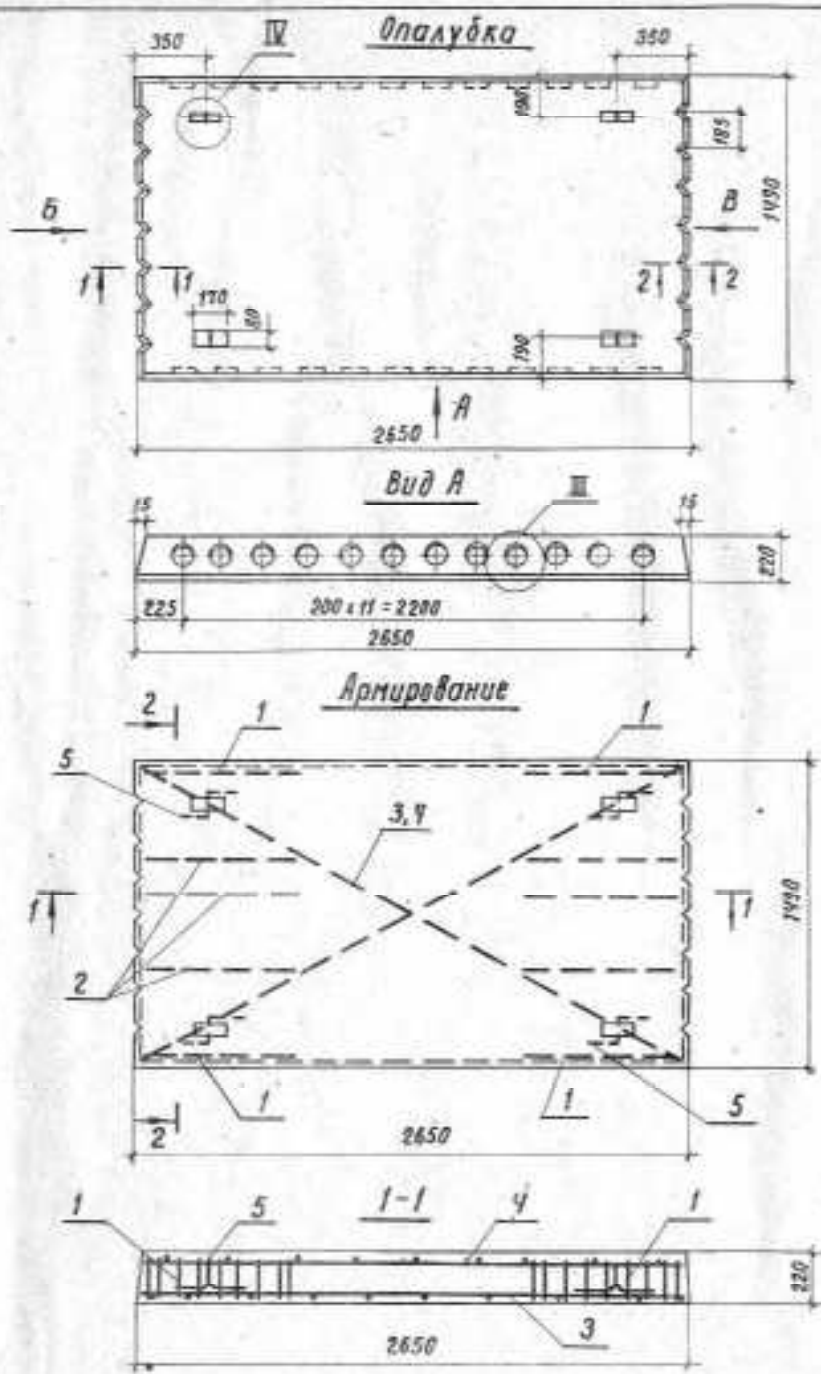

Узлы I... IV см. док. 1.041.1 - 2.5.0000 У, лист 1.
 Узел VI - см. док. 1.041.1 - 2.5.0000 У, лист 2.

Обозначение	Марка изделия	Масса т
1.041.1 - 2.5. 2000	ПК 2715 - 4 А III Т	1,3
-01	ПК 2715 - 6 А III Т	
-02	ПК 2715 - 10 А III Т	
-03	ПК 2715 - 16 А III Т	
-04	ПК 2715 - 4 А III П	1,0
-05	ПК 2715 - 6 А III П	
-06	ПК 2715 - 10 А III П	
-07	ПК 2715 - 16 А III П	

1.041.1 - 2.5. 2000 СБ			Стальная	Масса	Масштаб
Плита рядовая 1990 x 2650 мм. Сборочный чертеж			р	см.	
			лист	табл.	
			лист / листов 1		
			ЦНИИПРОМЗДАНИЙ		

Нач. отд. К.В.М.Ш.
 Н.Л.В.И.Т.Р. Б.А.В.Б.
 Тех.нач. Б.А.В.Б.
 Ст.инж. С.К.Е.Т.О.В.А.
 Провер. А.В.С.Л.Е.В.О.В.
 Разработ. И.Т.А.В.А.

Цикл № подл. Подпись и дата Взам. инв. №

Формат	Лист	Пол.	Обозначение	Наименование	Кол. на исполн. 1.041.1-2.5.3000							Примечание		
					-	01	02	03	04	05	06		07	
				Документация										
А5			1.041.1-2.5.3000 СБ	Сборочный чертеж	×	×	×	×	×	×	×	×		
А5			1.041.1-2.5.0000 ТД	Техническое описание	×	×	×	×	×	×	×	×		
А5			1.041.1-2.5.0000 Вст	Ведомость расхода стали на плиту	×	×	×	×	×	×	×	×		
				Сборочные единицы										
А4	1		1.041.1-2.5.0010	Каркас плоский КР1	4	4	4	4	4	4	4	4		
А4	2		1.041.1-2.5.0010	Каркас плоский КР1	2	2	2	2	2	2	2	2		
А4	3		1.041.1-2.5.0020	Каркас плоский КР2	1	1	1	1	1	1	1	1		
А4	4		1.041.1-2.5.0130	Сетка арматурная С10	1				1					
А4	4		1.041.1-2.5.0140	Сетка арматурная С11		1				1				
А4	4		1.041.1-2.5.0150	Сетка арматурная С12				1				1		
				Марка	ГОСТ 5-68074	ГОСТ 5-68074	ГОСТ 5-68074	ГОСТ 5-68074	ГОСТ 5-68074	ГОСТ 5-68074	ГОСТ 5-68074	ГОСТ 5-68074		
					1.041.1-2.5.3000									
				Исполн. Б.И. Мов	М.П.	Плита простенная						Листов		
				Инженер В.В. Мов	М.П.	940*2650 мм						2		
				Ст. инж. В.И. Мов	М.П.	ЩИТ ПРОМЗДАНИИ						1		
				Проектант В.И. Мов	М.П.							2		
				Инженер В.В. Мов	М.П.									

Цикл № подл. Подпись и дата Взам. инв. №

Формат	Лист	Пол.	Обозначение	Наименование	Кол. на исполн. 1.041.1-2.5.3000							Примечание	
					-	01	02	03	04	05	06		07
А4	4		1.041.1-2.5.0160	Сетка арматурная С13				1			1		
А4	5		1.041.1-2.5.0170	Сетка арматурная С14	1	1	1	1	1	1	1	1	
				Детали									
А4	6		1.041.1-2.4.005-02	Петля П3	4	4	4	4	4	4	4	4	
				Материал									
				Бетон (γ=2500 кг/м³)									
				ГОСТ 7473-76 марка 200	0.82	0.82	0.82	0.82					м³
				Бетон (γ=2000 кг/м³)									
				ГОСТ 7473-76 марка 200				0.82	0.82	0.82	0.82		м³
				ГОСТ 25820-83									

20004 11

1.041.1-2.5.3000

Лист
2

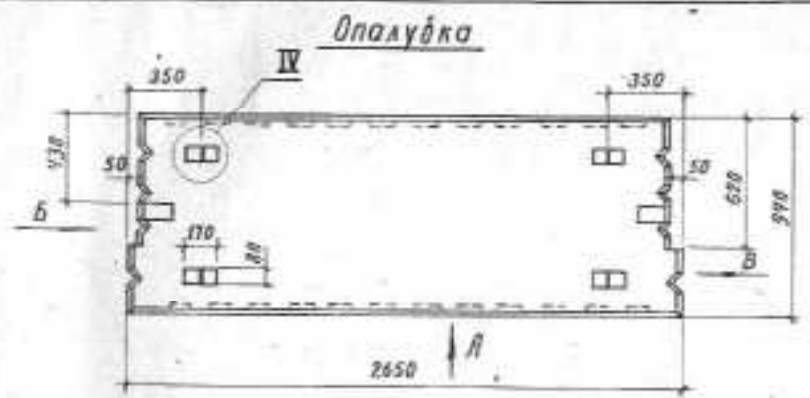

Вид Б

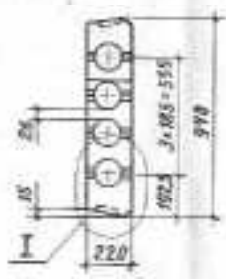

Обозначение	Марка изделия	Масса Т
1.041.1 - 2.5.3000	ПК 27.9 - 4 АШ Т-1	0,8
-01	ПК 27.9 - 6 АШ Т-1	
-02	ПК 27.9 - 10 АШ Т-1	
-03	ПК 27.9 - 16 АШ Т-1	
-04	ПК 27.9 - 4 АШ П-1	0,64
-05	ПК 27.9 - 6 АШ П-1	
-06	ПК 27.9 - 10 АШ П-1	
-07	ПК 27.9 - 16 АШ П-1	

Вид Б.А

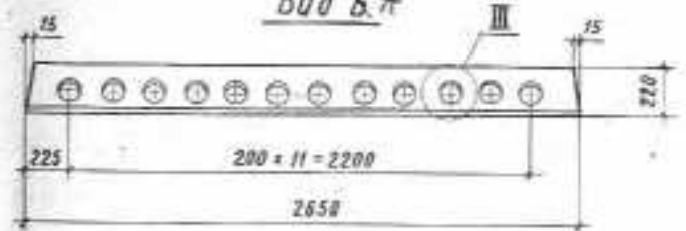

Вид В

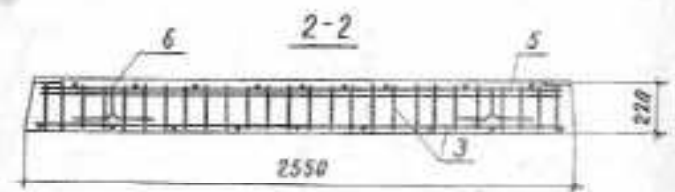
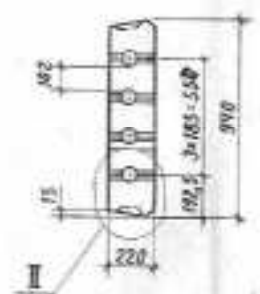

Армирование

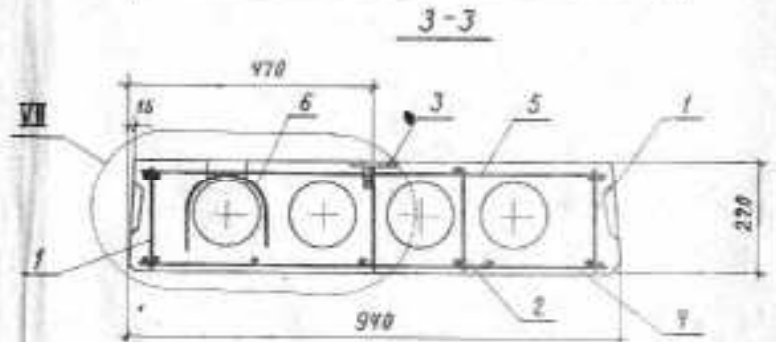

Узлы I.. IV - см. док. 1.041.1-2.5.0000У, лист 1.
Узел VII - см. док. 1.041.1-2.5.0000У, лист 2.

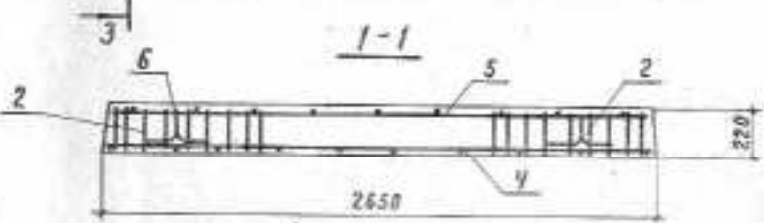

1.041.1 - 2.5.3000 СБ			Стяжка	Масса	Насыпной
Кач. ст.	Класс	Услов.	Р	ст.	
И. контр.	Белый	Шиф.		табл.	
П. окж.	Белый	Шиф.	Лист		Листов 1
Ст. окж.	Белый	Шиф.			
Арм. пр.	И. классиф.	Шиф.			
Разр. в.	Котлов	Шиф.			
Плита прстенная 940x2650 мм. Сборочный чертеж			ЦНИИПРОМЗДАНИЙ		

Шифр проекта, Подпись и дата, Взам. инв. №

Код	Кол. листов	Лист	Обозначение	Наименование	Кол. на установку 1.041.1-2.5.4000-					Примечание
					-	01	02	03	04	
				<u>Документация</u>						
КС			1.041.1-2.5.4000.СБ	Сборочный чертеж	×	×	×	×	×	
КС			1.041.1-2.5.0000.ТО	Техническое описание	×	×	×	×	×	
КС			1.041.1-2.5.0000.Вст.	Ведомость расхода стали на панель	×	×	×	×	×	
				<u>Сборочные единицы</u>						
КВ	1		1.041.1-2.5.0010	Каркас плоский КР1	4	4	4	4	4	
КВ	2		1.041.1-2.5.0010	Каркас плоский КР1	2	2	2	2	2	
КВ	3		1.041.1-2.5.0020	Каркас плоский КР2	1	1	1	1	1	
КВ	4		1.041.1-2.5.0010	Сетка арматурная С1	1			1		
КВ	4		1.041.1-2.5.0050	Сетка арматурная С2		1			1	
КВ	4		1.041.1-2.5.0080	Сетка арматурная С3			1		1	
				Курс	01.01.01.01.01	01.01.01.01.01	01.01.01.01.01	01.01.01.01.01	01.01.01.01.01	01.01.01.01.01
					1.041.1-2.5.4000					
					Плита пристенная					Листов
					1190 × 2650 мм					Лист
										Листов
										2
										ЦНИИПРОИЗДАНИИ

Шифр проекта, Подпись и дата, Взам. инв. №

Код	Кол. листов	Лист	Обозначение	Наименование	Кол. на установку 1.041.1-2.5.4000-					Примечание
					-	01	02	03	04	
КВ	5		1.041.1-2.5.0070	Сетка арматурная С4	1	1	1	1	1	
				<u>Детали</u>						
КВ	6		1.041.1-2.4.005-02	Петля П3	4	4	4	4	4	
				<u>Материал</u>						
				Бетон (У-2500 кг/м³)						
				ГОСТ 7473-76 марка 200	0,37	0,37	0,37			м³
				Бетон (У-2000 кг/м³)						
				ГОСТ 7473-76 марка 200			0,37	0,37	0,37	м³
				ГОСТ 25820-83						
					1.041.1-2.5.4000					
										Лист
										2

20004
16

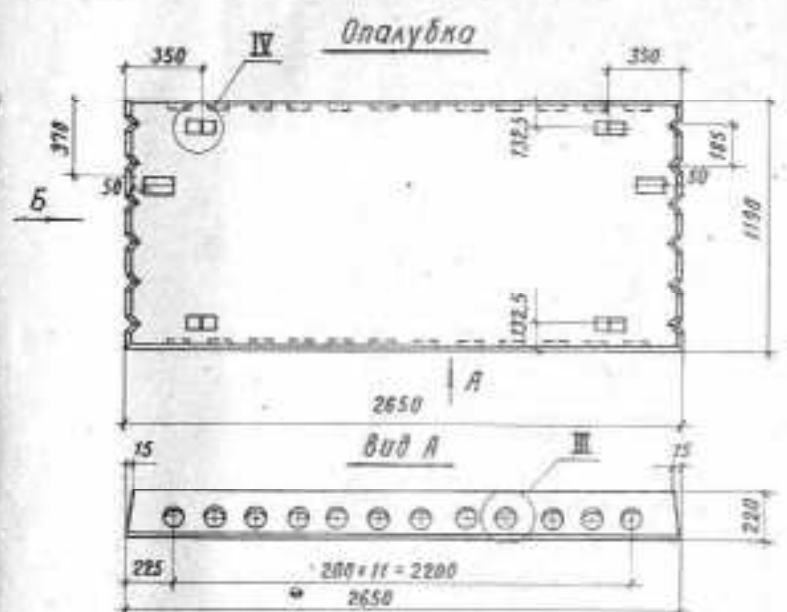

Вид Б

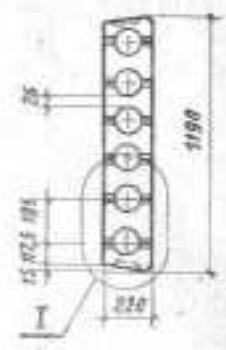

Армирование

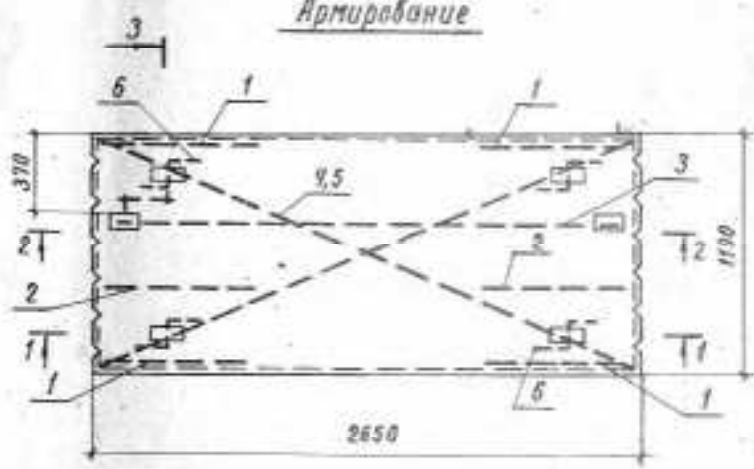

Вид В

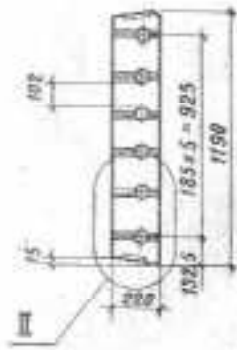

Обозначение	Марка изделия	Масса Т
1.041.1 - 2.5.4000	ПК 27.12 - 5АШТ-2	0,9
-01	ПК 27.12 - 8АШТ-2	
-02	ПК 27.12 - 12АШТ-2	
-03	ПК 27.12 - 5АШП-2	0,7
-04	ПК 27.12 - 8АШП-2	
-05	ПК 27.12 - 12АШП-2	

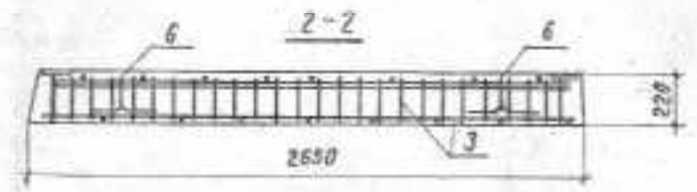

3-3

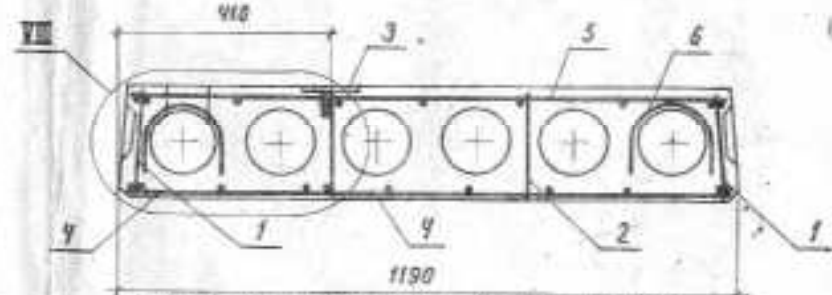

Узлы I...IV - см. док. 1.041.1-2.5.0000У, лист 1.
Узел VII - см. док. 1.041.1-2.5.0000У, лист 2.

1.041.1 - 2.5.4000 СБ			Стальной	Масса	Масштаб
Нач. отд.	Кодовый	Удобр.	Р	см	табл.
И.в.в.тр.	Б.б.а.в.	С.б.а.в.			
Г.д.н.ж.л.	Б.б.а.в.	Удобр.	Лист	Листов	1
Ст. инж.	Б.б.а.в.	Удобр.			
Провер.	Инж.а.в.в.	Б.б.а.в.	ЦНИИПРОМЗДАНИЙ		
Разроб.	К.б.а.в.	Б.б.а.в.			

Плита пристенная
1190 x 2650 мм.
Сборочный чертеж

Инд. № подл. Подпись и дата. Власт. инд. №

Код	Зона	Лист	Обозначение	Наименование	Кол. на исполн. 1.041.1-2.5.5000							Примечание	
					-	01	02	03	04	05	06		07
<u>Документация</u>													
А3			1.041.1-2.5.5000 СБ	Сборочный чертеж	X	X	X	X	X	X	X	X	
А3			1.041.1-2.5.0000 ТД	Техническое описание	X	X	X	X	X	X	X	X	
А3			1.041.1-2.5.0000 Вст	Ведомость раскладки стали на панели	X	X	X	X	X	X	X	X	
<u>Сварочные единицы</u>													
А4	1		1.041.1-2.5.0010	Каркас плоский КР1	4	4	4	4	4	4	4	4	
А4	2		1.041.1-2.5.0010	Каркас плоский КР1	4	4	4	4	4	4	4	4	
А4	3		1.041.1-2.5.0030	Каркас плоский КР3	2	2	2	2	2	2	2	2	
А4	4		1.041.1-2.5.0180	Сетка арматурная С15	1				1				
А4	4		1.041.1-2.5.0190	Сетка арматурная С16		1				1			
А4	4		1.041.1-2.5.0200	Сетка арматурная С17							1		
Каркас					ГОСТ 11720-80	ГОСТ 11720-80	ГОСТ 11720-80	ГОСТ 11720-80	ГОСТ 11720-80	ГОСТ 11720-80	ГОСТ 11720-80	ГОСТ 11720-80	
1.041.1-2.5.5000					Плита сквозная			1490 x 2650 мм		ЦНИИПРОМЗДАНИИ			

Инд. № подл. Подпись и дата. Власт. инд. №

Код	Зона	Лист	Обозначение	Наименование	Кол. на исполн. 1.041.1-2.5.5000							Примечание	
					-	01	02	03	04	05	06		07
А4	4		1.041.1-2.5.0210	Сетка арматурная С18				1				1	
А4	5		1.041.1-2.5.0220	Сетка арматурная С19	1	1	1	1	1	1	1	1	
<u>Детали</u>													
А4	6		1.041.1-2.4.005-02	Панель П3	4	4	4	4	4	4	4	4	
<u>Материалы</u>													
				Бетон (γ=2500 кг/м³)									
				ГОСТ 7473-76 М200	0,05	0,05	0,05	0,05					м³
				Бетон (γ=2000 кг/м³)									
				ГОСТ 7473-76 М200					0,08	0,08	0,08	0,08	м³
				ГОСТ 25820-83									
1.041.1-2.5.5000					Плита сквозная			1490 x 2650 мм		ЦНИИПРОМЗДАНИИ			

20004 18

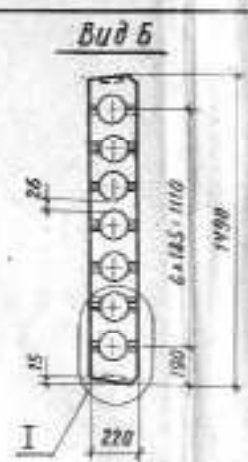
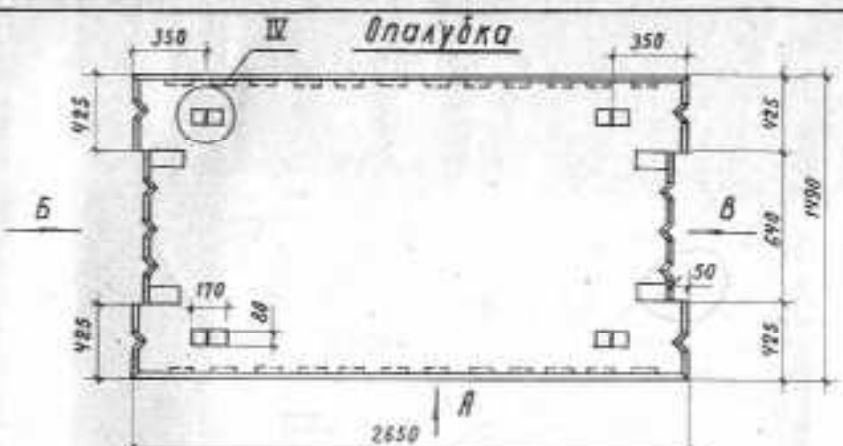

Обозначение	Марка изделия	Масса, т
1.041.1 - 2.5.5000	ПК 27.15 - 4АШТ-3	1,2
-01	ПК 27.15 - 6АШТ-3	
-02	ПК 27.15 - 10АШТ-3	
-03	ПК 27.15 - 16АШТ-3	
-04	ПК 27.15 - 4АШП-3	0,96
-05	ПК 27.15 - 6АШП-3	
-06	ПК 27.15 - 10АШП-3	
-07	ПК 27.15 - 16АШП-3	

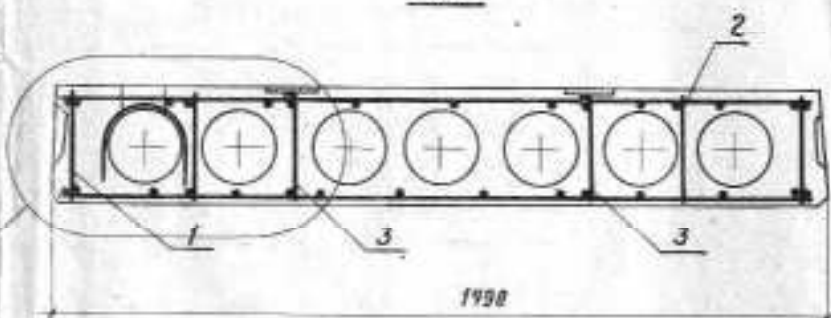
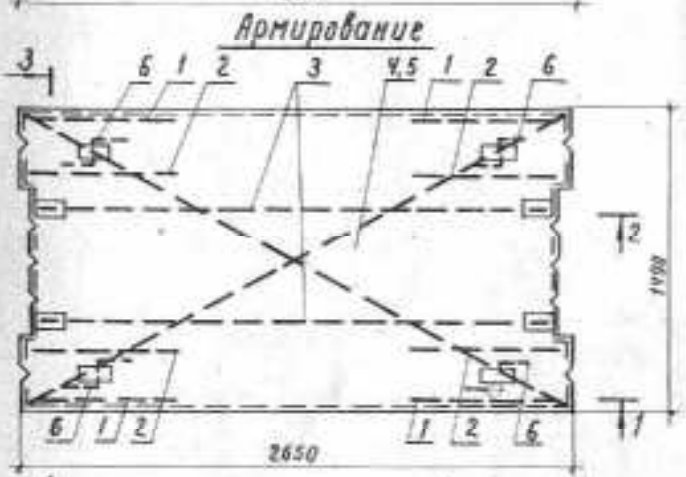
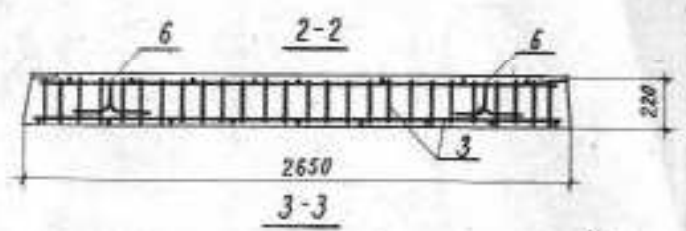
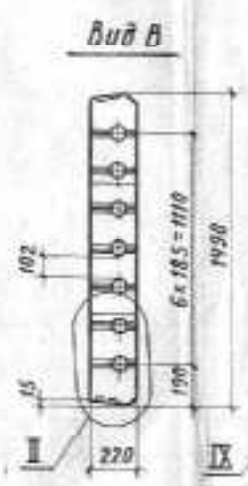
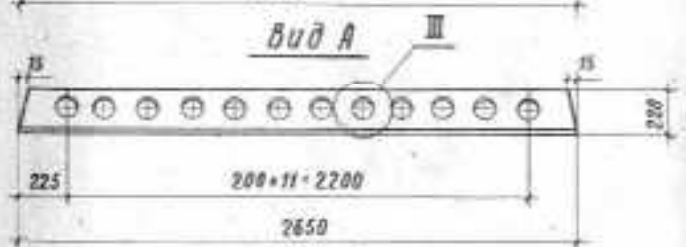

Узлы I ... IV - см. док. 1.041.1 - 2.5.0000У, лист 1.
 Узел IX - см. док. 1.041.1 - 2.5.0000У, лист 2.

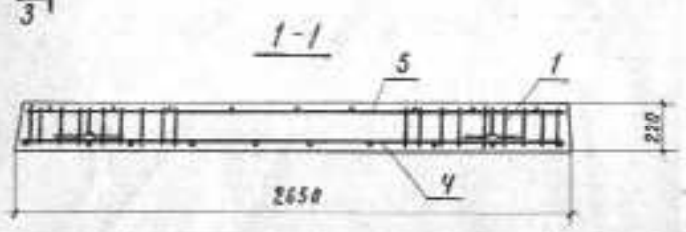

		1.041.1 - 2.5.5000 с6		
Материал	Коды	Стандия	Масса	Масштаб
Диаметр	6 мм	р	см.	
Группа	А	лист	табл.	
Сталь	Ан-40			
Проект	Бекетова			
Разработчик	Катава			
		Плита связевая 1900 × 2650 мм. Сборочный чертеж		лист 1
ЦНИИПРОМЗДАНИЙ				

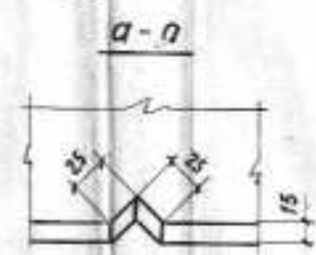
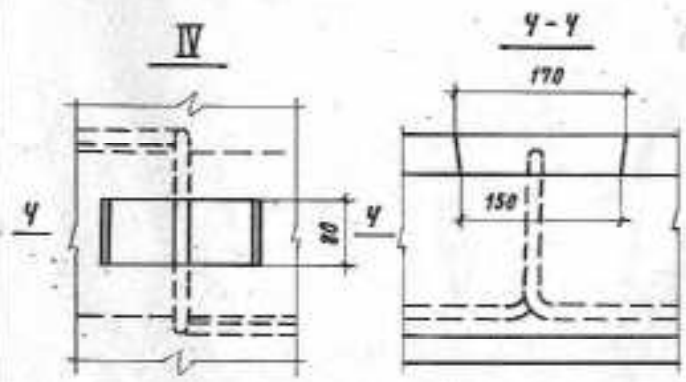
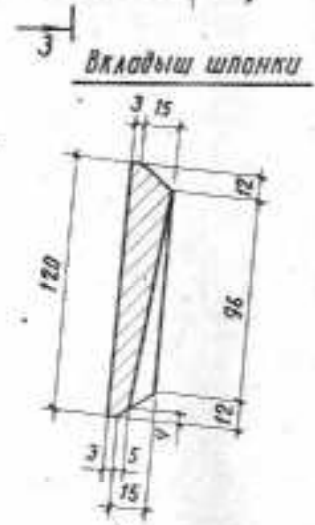
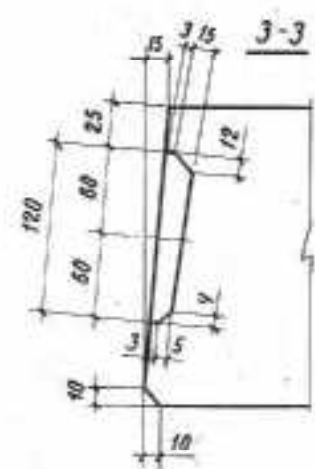
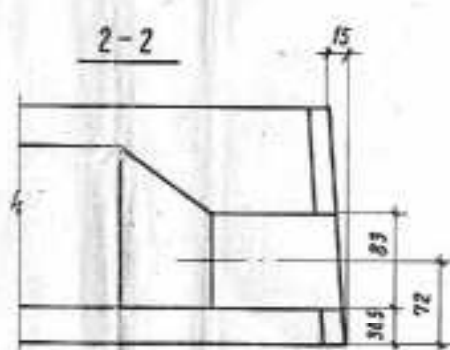
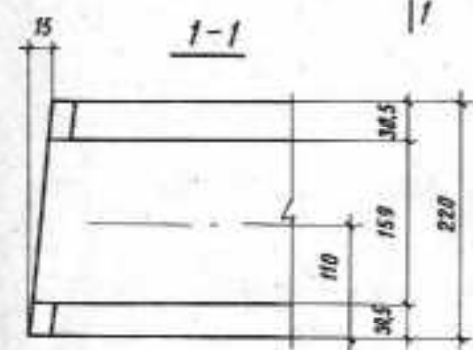
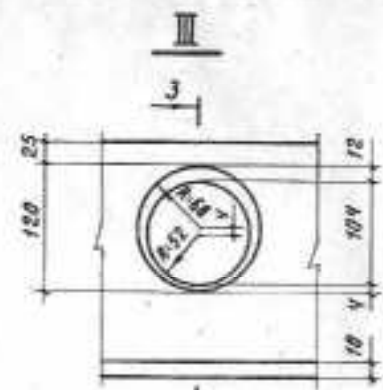
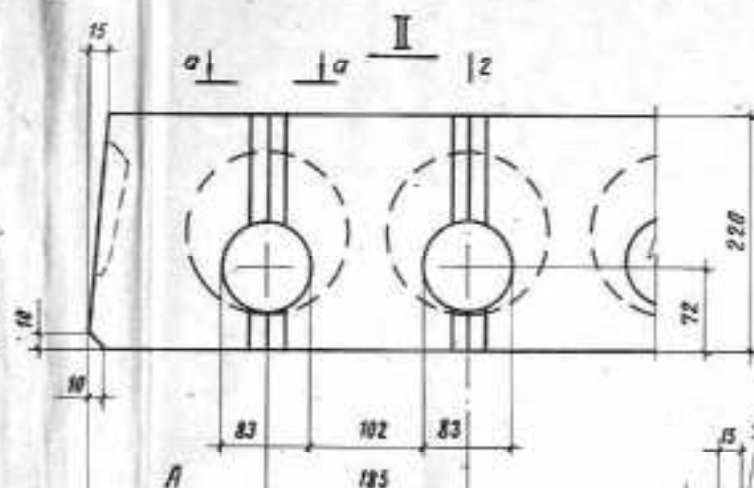
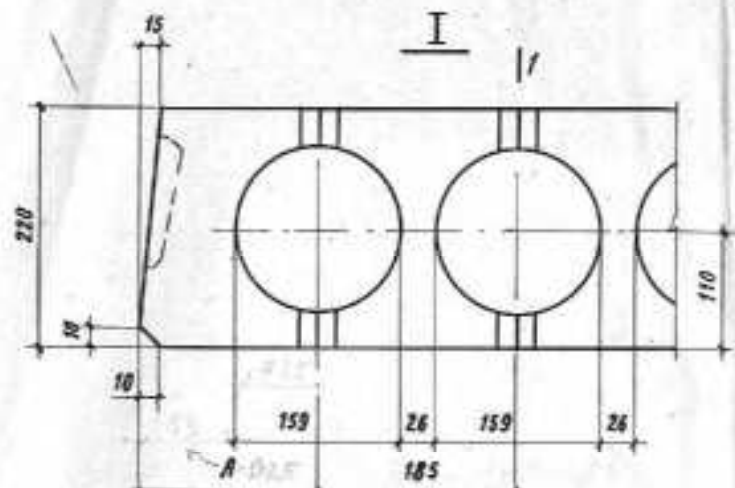

Ширина платы мм	Обозначение	А мм	Ширина платы мм	Обозначение	А мм
1190	1.041.1 - 2.5. 1000	132,5	1190	1.041.1 - 2.5. 4000	132,5
1490	1.041.1 - 2.5. 2000	190,0	1490	1.041.1 - 2.5. 5000	190,0
940	1.041.1 - 2.5. 3000	192,5			

1.041.1 - 2.5. 0000У			Узлы	
Исполн.	Кодыш	Провер.	Лист	Листов
И.Контр.	Белов	И.Контр.	Р	1 2
Т.Шинка	Белов	И.Контр.	ЦНИПРОЗДАНИЙ	
Ст. инж.	Бекетов	Провер.		
Проект.	И.Контр.	Провер.		
Разработ.	Катава	Разработ.		

ЦНИПРОЗДАНИЙ

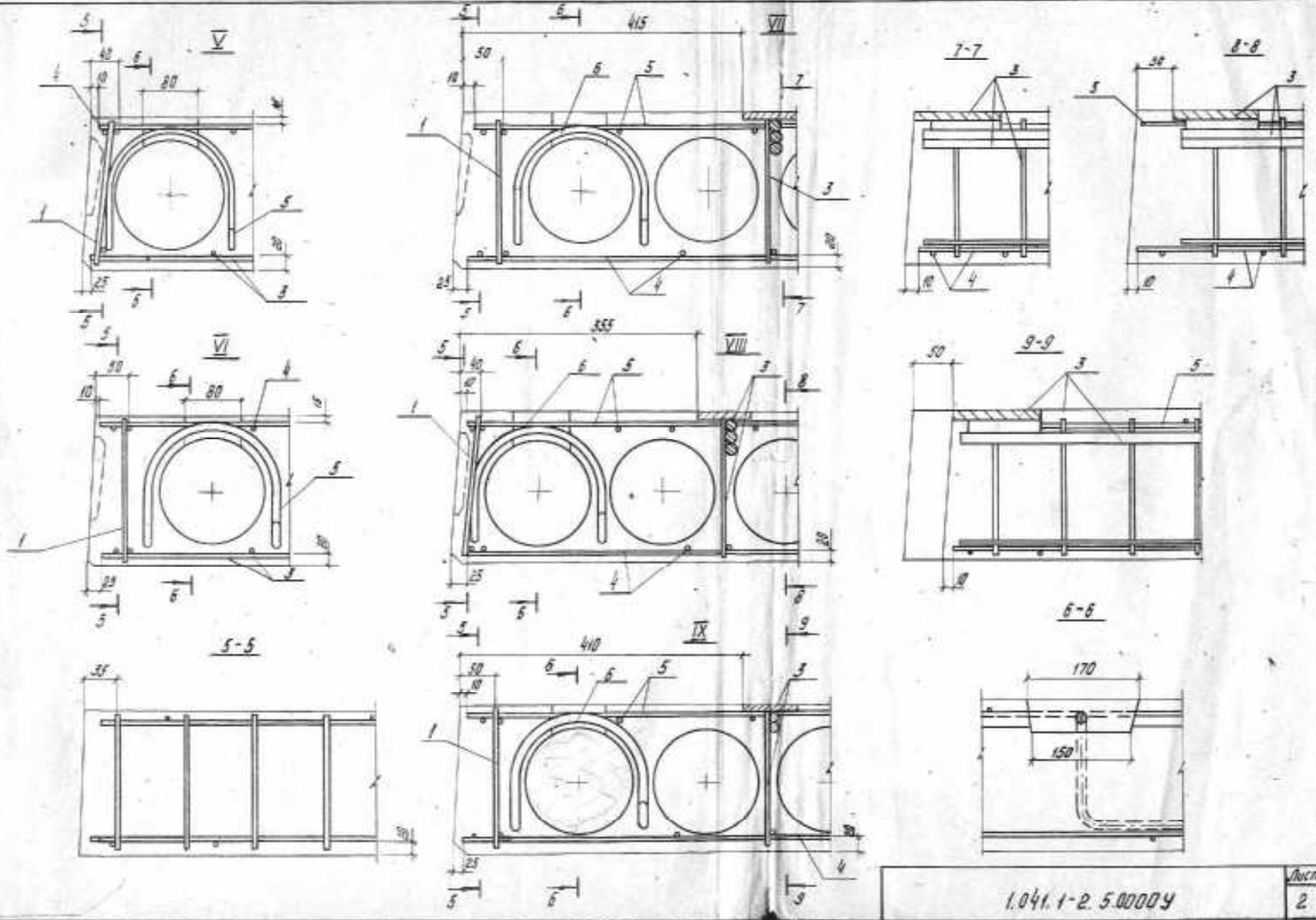

1.041.1-2.5.00004

Марка изделия	Изделия арматурные												Всего
	Арматура класса										Прокат марки		
	А-I		А-III				Вр-I				ВСт3 кл 2		
	ГОСТ 5781-82		ГОСТ 5781-82				ГОСТ 6727-80				ГОСТ 103-76		
φ12	Итого	φ8	φ8	φ14	Итого	φ3	φ4		Итого	8-8	Итого		
ПК27.12-5АШТ	4,2	4,2	3,5			3,5	2,9	1,1		4,0		11,7	
ПК27.12-8АШТ	4,2	4,2	4,6			4,6	2,9	1,1		4,0		12,8	
ПК27.12-12АШТ	4,2	4,2		6,2		6,2	2,9	1,1		4,0		14,4	
ПК27.12-5АШП	4,2	4,2	3,5			3,5	2,9	1,1		4,0		11,7	
ПК27.12-8АШП	4,2	4,2	4,6			4,6	2,9	1,1		4,0		12,8	
ПК27.12-12АШП	4,2	4,2		6,2		6,2	2,9	1,1		4,0		14,4	
ПК27.15-4АШТ	4,2	4,2	3,5			3,5	3,5	1,4		4,9		12,6	
ПК27.15-6АШТ	4,2	4,2	4,1			4,1	3,5	1,4		4,9		13,2	
ПК27.15-10АШТ	4,2	4,2		6,2		6,2	3,5	1,4		4,9		15,3	
ПК27.15-16АШТ	4,2	4,2		8,3		8,3	3,5	1,4		4,9		17,4	
ПК27.15-4АШП	4,2	4,2	3,5			3,5	3,5	1,4		4,9		12,6	
ПК27.15-6АШП	4,2	4,2	4,1			4,1	3,5	1,4		4,9		13,7	
ПК27.15-10АШП	4,2	4,2		6,2		6,2	3,5	1,4		4,9		15,3	
ПК27.15-16АШП	4,2	4,2		8,3		8,3	3,5	1,4		4,9		17,4	
ПК27.9-4АШТ-1	4,2	4,2	2,3		6,3	8,6	2,2	1,5		3,7	1,6	16,1	
ПК27.9-6АШТ-1	4,2	4,2	2,9		6,3	9,2	2,2	1,5		3,7	1,6	18,7	
ПК27.9-10АШТ-1	4,2	4,2		4,2	6,3	10,5	2,2	1,5		3,7	1,6	19,8	
ПК27.9-16АШТ-1	4,2	4,2		5,2	6,3	11,5	2,2	1,5		3,7	1,6	21,0	
ПК27.9-4АШП-1	4,2	4,2	2,3		6,3	8,6	2,2	1,5		3,7	1,6	18,1	
ПК27.9-6АШП-1	4,2	4,2	2,9		6,3	9,2	2,2	1,5		3,7	1,6	18,7	
ПК27.9-10АШП-1	4,2	4,2		4,2	6,3	10,5	2,2	1,5		3,7	1,6	20,0	
ПК27.9-16АШП-1	4,2	4,2		5,2	6,3	11,5	2,2	1,5		3,7	1,6	21,0	

Исх. отв.	Кодовш	Жен	1.041.1-2.5.0000.Вст	Ведомость расхода стали на одну плиту		
Начальник	Белов	В.И.				
Инженер	Белов	В.И.		ШИИПРОМЗДАНИЙ Р I E		
Инженер	Ведетов	И.И.				
Инженер	Ильин	И.И.				
Инженер	Климов	И.И.				

Марка изделия	Изделия арматурная											Всего		
	Арматура класса										Прокат марки			
	А-I		А-III				Вр-I				БСт5 кп 2			
	ГОСТ 5781-82		ГОСТ 5781-82				ГОСТ 6727-80				ГОСТ 103-76			
φ 12	Умощ	φ6	φ8	φ14		Умощ	φ3	φ4		Умощ	φ8	Умощ		
ПК27.12-5АШТ-2	4,2	4,2	4,1		6,3		10,4	2,5	1,7		4,2	1,6	1,6	20,4
ПК27.12-8АШТ-2	4,2	4,2	4,6		6,3		10,9	2,5	1,7		4,2	1,6	1,6	20,9
ПК27.12-12АШТ-2	4,2	4,2		6,2	6,3		12,5	2,5	1,7		4,2	1,6	1,6	22,5
ПК27.12-5АШП-2	4,2	4,2	4,1		6,3		10,4	2,5	1,7		4,2	1,6	1,6	20,4
ПК27.12-8АШП-2	4,2	4,2	4,6		6,3		10,9	2,5	1,7		4,2	1,6	1,6	20,9
ПК27.12-12АШП-2	4,2	4,2		6,2	6,3		12,5	2,5	1,7		4,2	1,6	1,6	22,5
ПК27.15-4АШТ-3	4,2	4,2	3,5		6,5		10	3,2	2,7		5,9	3,3	3,3	23,4
ПК27.15-6АШТ-3	4,2	4,2	4,1		6,5		10,6	3,2	2,7		5,9	3,3	3,3	24
ПК27.15-10АШТ-3	4,2	4,2		6,2	6,5		12,7	3,2	2,7		5,9	3,3	3,3	26,1
ПК27.15-16АШТ-3	4,2	4,2		8,3	6,5		14,8	3,2	2,7		5,9	3,3	3,3	28,2
ПК27.15-4АШП-3	4,2	4,2	3,5		6,5		10	3,2	2,7		5,9	3,3	3,3	23,4
ПК27.15-6АШП-3	4,2	4,2	4,1		6,5		10,6	3,2	2,7		5,9	3,3	3,3	24
ПК27.15-10АШП-3	4,2	4,2		6,2	6,5		12,7	3,2	2,7		5,9	3,3	3,3	26,1
ПК27.15-16АШП-3	4,2	4,2		8,3	6,5		14,8	3,2	2,7		5,9	3,3	3,3	28,2

1041.1-2.5. 0000 ВСт

Лист

2

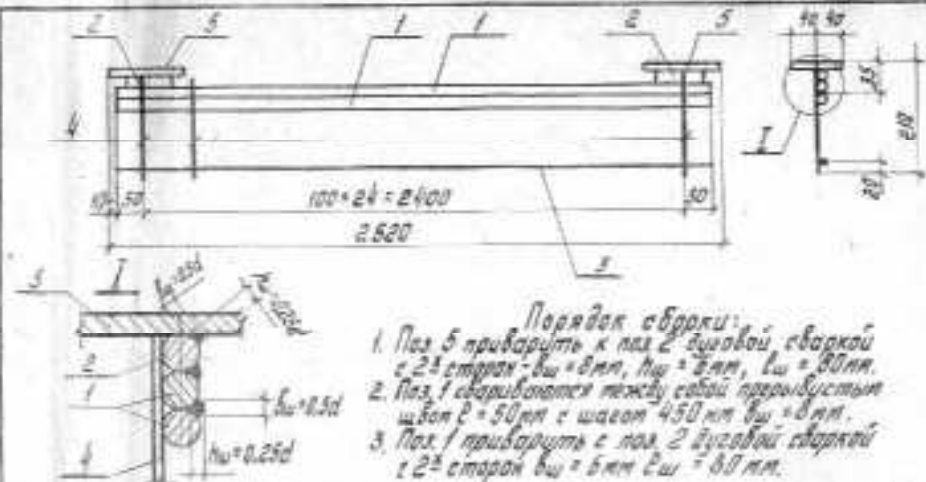
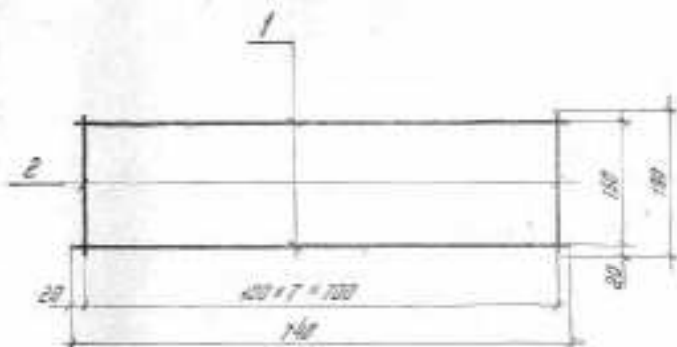

- Порядок сборки:
1. По л. 5 приварить к л. 2 дуговой сваркой с 2-х сторон: $b_w = 8 \text{ мм}$, $l_w = 8 \text{ мм}$, $l_w = 80 \text{ мм}$.
 2. По л. 1 свариваются между собой прорезьбуемым швом $P = 50 \text{ мм}$ с шагом 450 мм $b_w = 8 \text{ мм}$.
 3. По л. 1 приварить к л. 2 дуговой сваркой с 2-х сторон $b_w = 6 \text{ мм}$ $l_w = 80 \text{ мм}$.

Код	Лист	Пол.	Обозначение	Наименование	Кол.	Примечание
				<u>Документация</u>		
84			1.041.1-2.5.0010 СБ	Сборочный чертеж		
83			1.041.1-2.5.0000 ТО	Техническое описание		
				<u>Детали</u>		
				Стержни от ГОСТ 6727-80		
84	1		1.041.1-2.5.0001	Ф38рI $l = 140 \text{ мм}$	2	0,04 кг
84	2		1.041.1-2.5.0001-01	Ф38рI $l = 190 \text{ мм}$	8	0,01 кг

1.041.1-2.5.0010 СБ			Сталь	Лист	Листов
Каркас плоский КР1			Р	0,16	
			Лист	Листов 1	
ЦНИИПРОМЗДАНИЙ					

К. у. от. Ковыш
 Карманов Белов
 Ч. и.ж. л. Белов
 Ст. инж. Бекетов
 Инженер. Кукелов
 Разработ. Шаранова

Код	Лист	Пол.	Обозначение	Наименование	Кол.	Примечание
				<u>Документация</u>		
84			1.041.1-2.5.0020 СБ	Сборочный чертеж		
83			1.041.1-2.5.0000 ТО	Техническое описание		
				<u>Детали</u>		
				Стержни от ГОСТ 5781-82		
84	1		1.041.1-2.5.0001-02	Ф14АIII $l = 2500 \text{ мм}$	2	3,02 кг
84	2		1.041.1-2.5.0001-03	Ф14АIII $l = 100 \text{ мм}$	2	0,12 кг
				Стержни от ГОСТ 6727-80		
84	3		1.041.1-2.5.0001-04	Ф48рI $l = 2500 \text{ мм}$	1	0,25 кг
84	4		1.041.1-2.5.0001-05	Ф48рI $l = 190 \text{ мм}$	25	0,02 кг
84	5		1.041.1-2.5.0002	Полоса $b = 80$ ГОСТ 103-78 $80 \times 8 \text{ кл. 2} - 119/19 - 1-8082-80$ $l = 130 \text{ мм}$	2	0,82 кг

К. у. от. Ковыш
 Карманов Белов
 Ч. и.ж. л. Белов
 Ст. инж. Бекетов
 Инженер. Кукелов
 Разработ. Шаранова

1.041.1-2.5.0020 СБ			Сталь	Лист	Листов
Каркас плоский КР2			Р	8,7	
			Лист	Листов 1	
ЦНИИПРОМЗДАНИЙ					

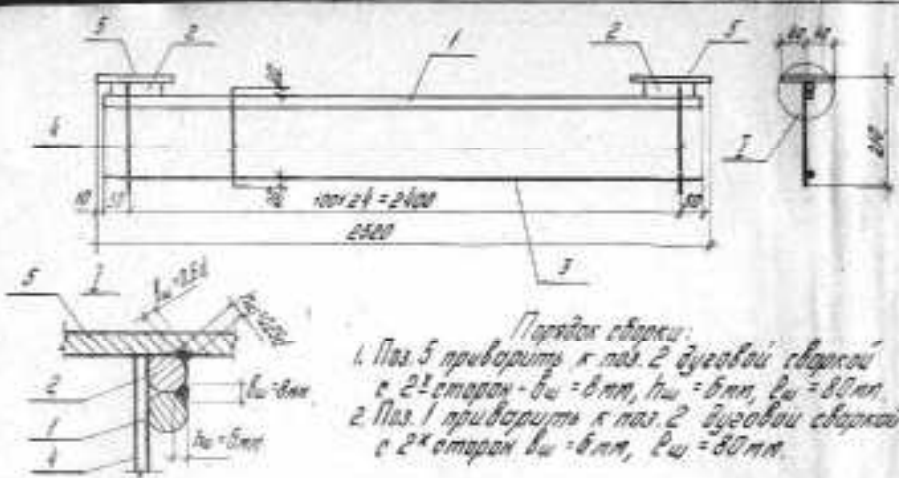

Порядок сборки:
 1. Паз 5 приварить к пазу 2 дуговой сваркой с 2-х сторон $b_w = 8 \text{ мм}$, $r_w = 30 \text{ мм}$.
 2. Паз 1 приварить к пазу 2 дуговой сваркой с 2-х сторон $b_w = 8 \text{ мм}$, $r_w = 30 \text{ мм}$.

Кол-во	Длина	Паз	Обозначение	Наименование	Кол.	Примечание
<u>Документация</u>						
44			1.041.1-2.5.0030 СБ	Сборочный чертеж		
43			1.041.1-2.5.0000 ТО	Техническое описание		
<u>Детали</u>						
Стержни ст. ГОСТ 5781-82						
64	1		1.041.1-2.5.0001-02	$\Phi 14 \text{ A II } L = 2500 \text{ мм}$	1	5,02 кг
64	2		1.041.1-2.5.0001-03	$\Phi 14 \text{ A II } L = 100 \text{ мм}$	2	0,12 кг
Стержни ст. ГОСТ 6727-80						
64	3		1.041.1-2.5.0001-04	$\Phi 4 \text{ Bp I } L = 2500 \text{ мм}$	1	0,25 кг
64	4		1.041.1-2.5.0001-05	$\Phi 4 \text{ Bp I } L = 190 \text{ мм}$	25	0,02 кг
64	5		1.041.1-2.5.0002	Полоса		
				$5 \times 80 \text{ ГОСТ } 103-75$		
				$\text{Лист } 3 \text{ из } 2 - 17919-1-3023-80$		
				$L = 130 \text{ мм}$	2	0,82 кг

1.041.1-2.5.0030 СБ

Каркас плоский
КРЗ

Стадия	Масса	Мощность
Р	5,65	
Лист		Листов 1

ЦНИПРОМЗДАНИЙ

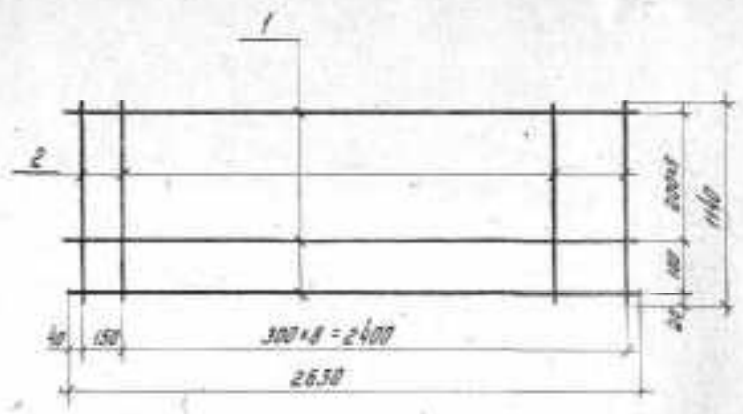

Кол-во	Длина	Паз	Обозначение	Наименование	Кол.	Примечание
<u>Документация</u>						
44			1.041.1-2.5.0040 СБ	Сборочный чертеж		
43			1.041.1-2.5.0000 ТО	Техническое описание		
<u>Детали</u>						
Стержень ст. ГОСТ 5781-82						
44	1		1.041.1-2.5.0001-06	$\Phi 6 \text{ A II } L = 2630 \text{ мм}$	5	0,58 кг
Стержень ст. ГОСТ 6727-80						
64	2		1.041.1-2.5.0001-13	$\Phi 4 \text{ Bp I } L = 1140 \text{ мм}$	10	0,11 кг

1.041.1-2.5.0040 СБ

Сетка арматурная
С1

Стадия	Масса	Мощность
Р	4,58	
Лист		Листов 1

ЦНИПРОМЗДАНИЙ

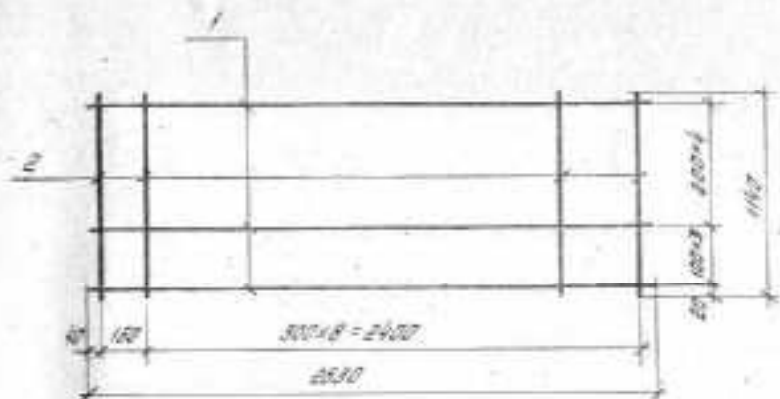

Код	Лист	Лист	Обозначение	Наименование	Кол.	Примечание
				<u>Документация</u>		
44			1.041.1-2.5.0040 СБ	Сборочный чертеж		
45			1.041.1-2.5.0000 ТО	Техническое описание		
				<u>Детали</u>		
				Стержень от ГОСТ 5781-82		
54	1		1.041.1-2.5.0001-06	Ф8 АIII R=2630 мм	8	0,58 кг
				Стержень от ГОСТ 6727-80		
54	2		1.041.1-2.5.0001-13	Ф4 ВрI R=1160 мм	10	0,11 кг
			1.041.1-2.5.0050 СБ			
			Сетка арматурная С2	Стандарт	Класс	Листов
				Р	5,74	Лист / Листов 1
				ЦНИИПРОМЗДАНИЙ		

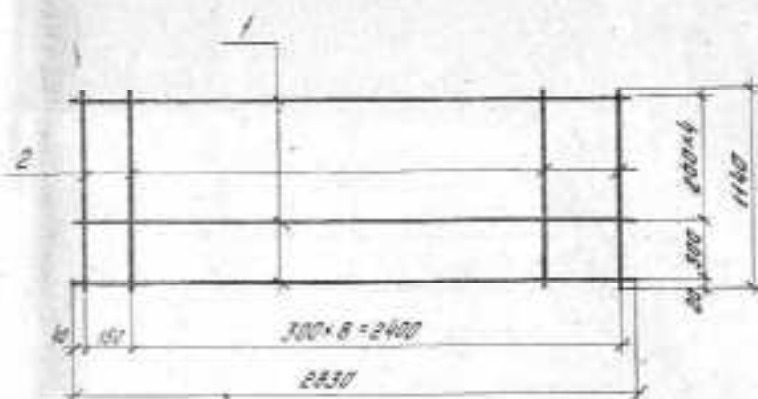

Код	Лист	Лист	Обозначение	Наименование	Кол.	Примечание
				<u>Документация</u>		
44			1.041.1-2.5.0060 СБ	Сборочный чертеж		
45			1.041.1-2.5.0000 ТО	Техническое описание		
				<u>Детали</u>		
				Стержень от ГОСТ 5781-82		
54	1		1.041.1-2.5.0001-07	Ф8 АIII R=2630 мм	8	1,04 кг
				Стержень от ГОСТ 6727-80		
54	2		1.041.1-2.5.0001-13	Ф4 ВрI R=1160 мм	10	0,11 кг
			1.041.1-2.5.0060			
			Сетка арматурная С3	Стандарт	Класс	Листов
				Р	7,34	Лист / Листов 1
				ЦНИИПРОМЗДАНИЙ		

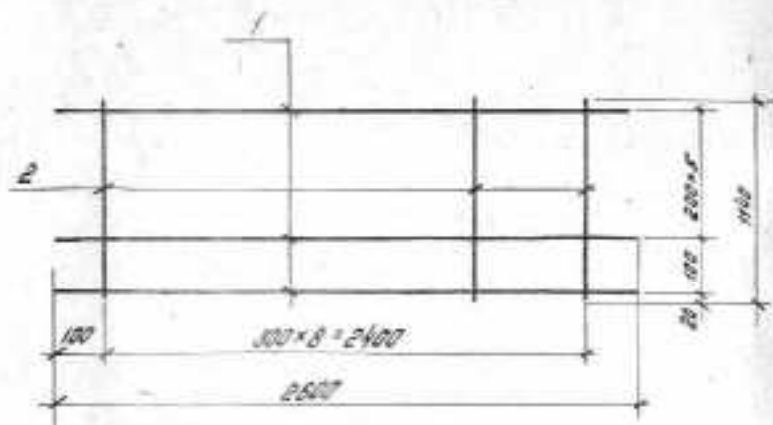

Код документа	Дата	Лист	Обозначение	Наименование	Кол.	Примечание
				<u>Документация</u>		
44			1.041.1-2.5.0070 СБ	Сборочный чертеж		
45			1.041.1-2.5.0000 ТО	Техническое описание		
				<u>Детали</u>		
				Стержни от ГОСТ 6727-80		
54	1		1.041.1-2.5.0001-08	Ф38рI R=2500 мм	7	0,14кг
54	2		1.041.1-2.5.0001-10	Ф38рI R=1140 мм	9	0,08кг
1.041.1-2.5.0070 СБ						
Сетка арматурная С4				Стандарт	Масса	Расширение
				Р	1,52	
				Лист	Листов /	
				ЦНИИПРОМЗДАНИЙ		
Исполн.	Кодовый	Масштаб				
Проверен	Исполн.	Дата				
Экз. №	Исполн.	Дата				
Ст. инж.	Исполн.	Дата				
Проектир.	Исполн.	Дата				
Разработ.	Исполн.	Дата				

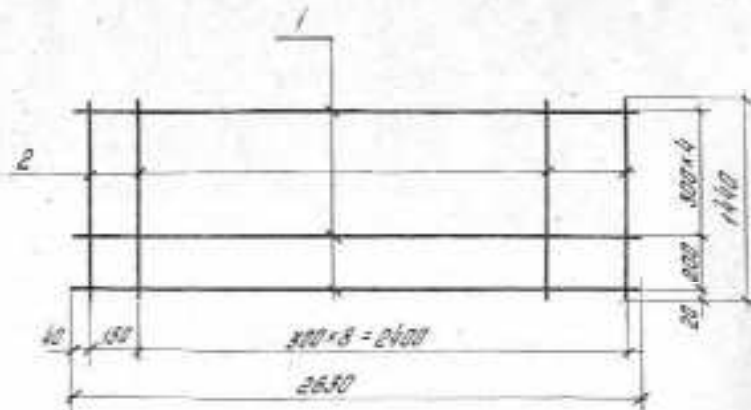

Код документа	Дата	Лист	Обозначение	Наименование	Кол.	Примечание
				<u>Документация</u>		
44			1.041.1-2.5.0080 СБ	Сборочный чертеж		
45			1.041.1-2.5.0000 ТО	Техническое описание		
				<u>Детали</u>		
				Стержни от ГОСТ 6727-80		
54	1		1.041.1-2.5.0001-08	Ф6АШ R=2530 мм	5	0,58кг
				Стержень от ГОСТ 6727-80		
54	2		1.041.1-2.5.0001-14	Ф48рI R=1440 мм	10	0,14кг
1.041.1-2.5.0080 СБ						
Сетка арматурная С5				Стандарт	Масса	Расширение
				Р	4,88	
				Лист	Листов /	
				ЦНИИПРОМЗДАНИЙ		
Исполн.	Кодовый	Масштаб				
Проверен	Исполн.	Дата				
Экз. №	Исполн.	Дата				
Ст. инж.	Исполн.	Дата				
Проектир.	Исполн.	Дата				
Разработ.	Исполн.	Дата				

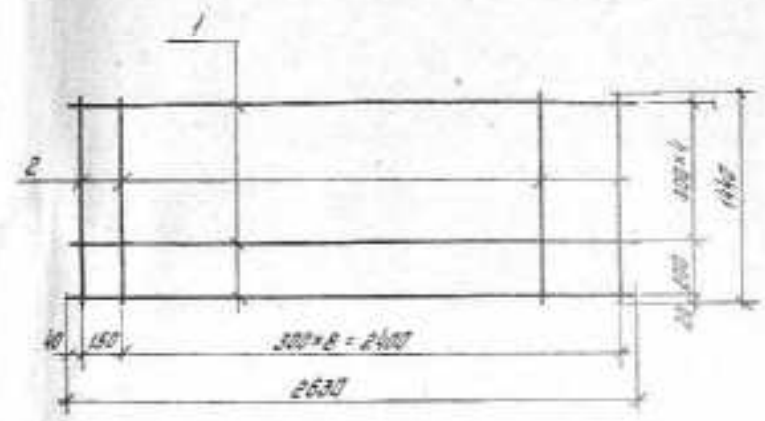
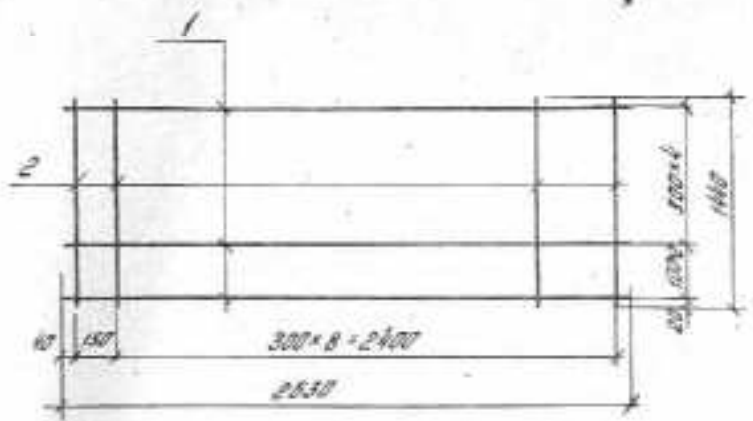

Код	Лист	Обозначение	Наименование	Кол.	Примечание
			<u>Документация</u>		
84		1.041.1-2.5.0090 СБ	Сборочный чертеж		
85		1.041.1-2.5.0000 Т0	Техническое описание		
			<u>Детали</u>		
			Стержни от ГОСТ 15781-82		
54	1	1.041.1-2.5.0001-05	Ф8АIII R=2630 мм	7	0,58кг
			Стержни от ГОСТ 16727-80		
54	2	1.041.1-2.5.0001-14	Ф4ВрI R=1440 мм	10	0,14кг
1.041.1-2.5.0090 СБ					
Сетка арматурная СБ			Стандарт Масса Количество Р 5,45		
			Лист Листов 1 ЦНИИПРОМЗДАНИЙ		

Код	Лист	Обозначение	Наименование	Кол.	Примечание
			<u>Документация</u>		
84		1.041.1-2.5.0100 СБ	Сборочный чертеж		
85		1.041.1-2.5.0000 Т0	Техническое описание		
			<u>Детали</u>		
			Стержни от ГОСТ 15781-82		
54	1	1.041.1-2.5.0001-07	Ф8АIII R=2630 мм	6	1,04кг
			Стержни от ГОСТ 16727-80		
54	2	1.041.1-2.5.0001-14	Ф4ВрI R=1440 мм	10	0,14кг
1.041.1-2.5.0100 СБ					
Сетка арматурная С7			Стандарт Масса Количество Р 7,54		
			Лист Листов 1 ЦНИИПРОМЗДАНИЙ		

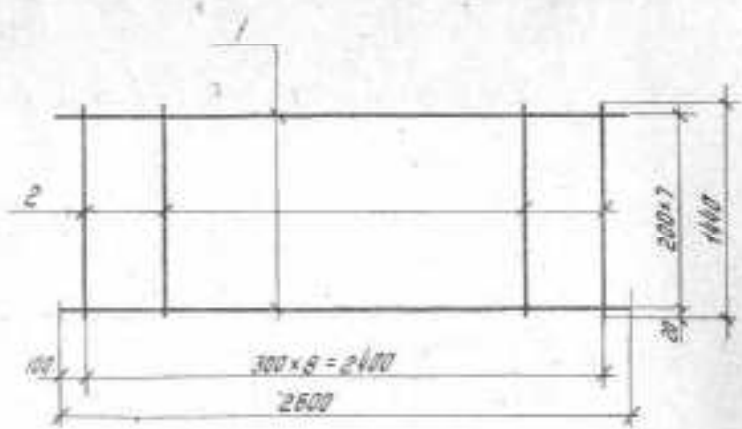
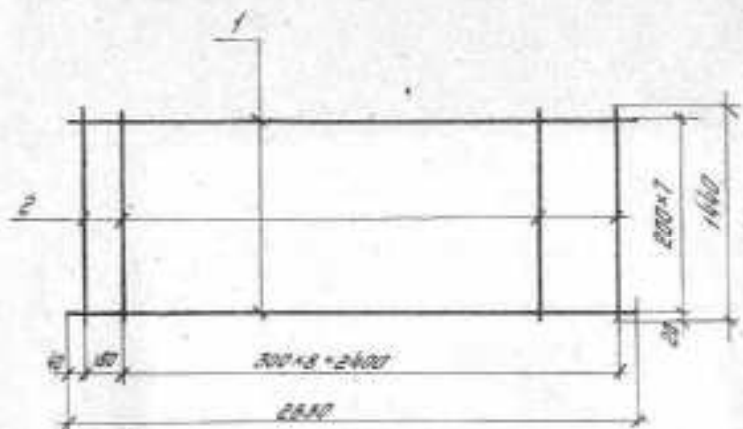

Код	Длина	Пол.	Обозначение	Наименование	Кол.	Примечание
				<u>Документация</u>		
А4			1.041.1-2.5.0110 СБ	Сборочный чертеж		
А3			1.041.1-2.5.0000 ТО	Техническое описание		
				<u>Детали</u>		
				Стержни от ГОСТ 6781-82		
54	1		1.041.1-2.5.0001-07	Ф8 А III R=2630 мм	8	1,04 кг
				Стержни от ГОСТ 6727-80		
54	2		1.041.1-2.5.0001-14	Ф4 Вр I R=1440 мм	10	0,14 кг

1.041.1-2.5.0110 СБ			Сторона	Параллельно	Перпендикулярно
Сетка арматурная С8			Р	9,72	
			Лист	Листов 1	
			ЦНИИПРОИЗДАНИИ		

Код	Длина	Пол.	Обозначение	Наименование	Кол.	Примечание
				<u>Документация</u>		
А4			1.041.1-2.5.0120 СБ	Сборочный чертеж		
А3			1.041.1-2.5.0000 ТО	Техническое описание		
				<u>Детали</u>		
				Стержни от ГОСТ 6727-80		
54	1		1.041.1-2.5.0001-08	Ф3 Вр I R=2600 мм	8	0,14 кг
54	2		1.041.1-2.5.0001-11	Ф3 Вр I R=1440 мм	9	0,08 кг

1.041.1-2.5.0120 СБ			Сторона	Параллельно	Перпендикулярно
Сетка арматурная С9			Р	1,81	
			Лист	Листов 1	
			ЦНИИПРОИЗДАНИИ		

ЦНИИПРОИЗДАНИИ

ЦНИИПРОИЗДАНИИ

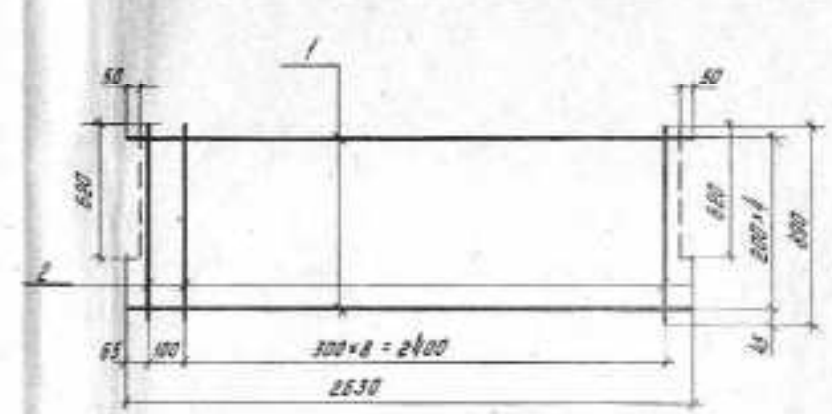
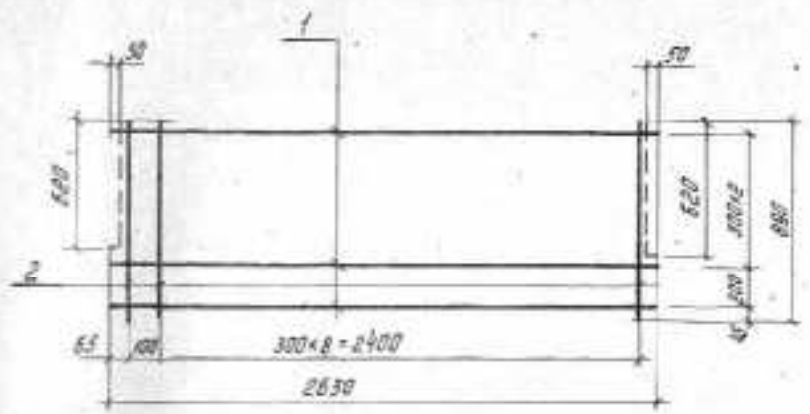

Код	Лист	Листов	Обозначение	Наименование	Кол.	Примечание
				<u>Документация</u>		
44			1.041.1-2.5.0130 СБ	Сборочный чертеж		
45			1.041.1-2.5.0000 ТО	Техническое описание		
				<u>Детали</u>		
				Стержень арт. ГOST 5781-82		
54	1		1.041.1-2.5.0001-05	Ф6АII R=2630 мм	4	0,58 кг
				Стержень арт. ГOST 5727-80		
54	2		1.041.1-2.5.0001-12	Ф4ВрI R=890 мм	10	0,09 кг
				1.041.1-2.5.0130 СБ		
				Сетка арматурная С10	Р	3,3
					Лист	Листов 1
				ЦНИИПРОМЗДАНИЙ		

Исполн. Лодыжко В.В.
 Проверил Белов В.В.
 И.И.И. Белов
 И.И.И. Белов
 Проверил Бекетова
 Проверил Икхилевич
 Разработ. Шаромова

Код	Лист	Листов	Обозначение	Наименование	Кол.	Примечание
				<u>Документация</u>		
44			1.041.1-2.5.0140 СБ	Сборочный чертеж		
45			1.041.1-2.5.0000 ТО	Техническое описание		
				<u>Детали</u>		
				Стержень арт. ГOST 5781-82		
54	1		1.041.1-2.5.0001-05	Ф6АII R=2630 мм	5	0,58 кг
				Стержень арт. ГOST 5727-80		
54	2		1.041.1-2.5.0001-12	Ф4ВрI R=890 мм	10	0,09 кг
				1.041.1-2.5.0140 СБ		
				Сетка арматурная С11	Р	3,3
					Лист	Листов 1
				ЦНИИПРОМЗДАНИЙ		

Исполн. Лодыжко В.В.
 Проверил Белов В.В.
 И.И.И. Белов
 И.И.И. Белов
 Проверил Бекетова
 Проверил Икхилевич
 Разработ. Шаромова

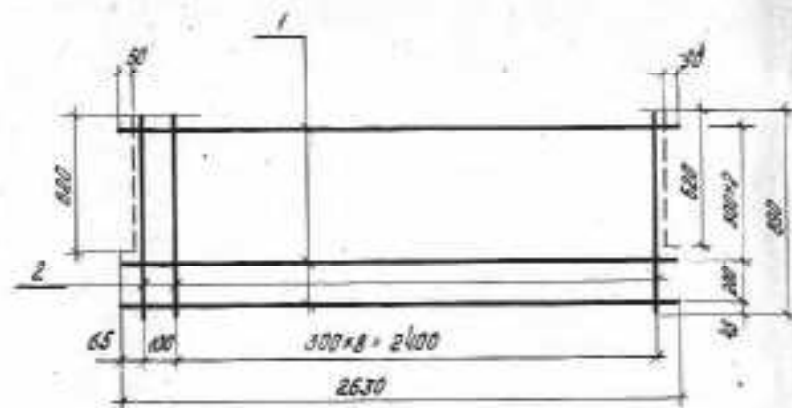

Формат	Листа	Лист	Обозначение	Наименование	Кол.	Примечание
				<u>Документация</u>		
A4			1.041.1-2.5.0150 СБ	Сборочный чертеж		
A3			1.041.1-2.5.0000 ТО	Техническое описание		
				<u>Детали</u>		
				Стержень арт. ГOST 5781-82		
54	1	1.041.1-2.5.0001-07	Ф8 АIII R=2630 мм	4	1,04 кг	
			Стержень арт. ГOST 6727-80			
54	2	1.041.1-2.5.0001-12	Ф4 Вр I R=660 мм	10	0,09 кг	
			1.041.1-2.5.0150 СБ			
			Сетка арматурная С12			
			Стандарт	Масса	Количество	
			Р	6,0		
			Лист	Листов 1		
			ЦНИПРОМЗДАНИЙ			
			Нач. отд.	Кодыш	И.С.С.	
			Нач. отд.	Белоб	И.С.С.	
			С.и.ж.ср.	Белоб	И.С.С.	
			Ст. инж.	Бекетабо	И.С.С.	
			Проектир.	Бикмалеев	И.С.С.	
			Разработ.	Шарамов	И.С.С.	

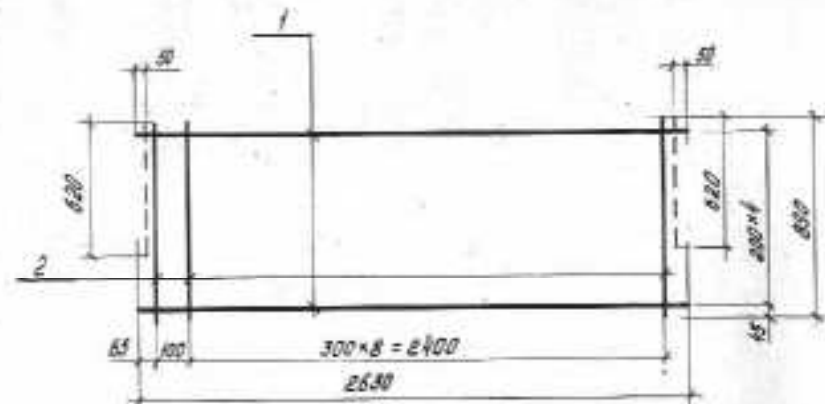

Формат	Листа	Лист	Обозначение	Наименование	Кол.	Примечание
				<u>Документация</u>		
A4			1.041.1-2.5.0160 СБ	Сборочный чертеж		
A3			1.041.1-2.5.0000 ТО	Техническое описание		
				<u>Детали</u>		
				Стержень арт. ГOST 5781-82		
54	1	1.041.1-2.5.0001-07	Ф8 АIII R=2630 мм	5	1,04 кг	
			Стержень арт. ГOST 6727-80			
54	2	1.041.1-2.5.0001-12	Ф4 Вр I R=660 мм	10	0,09 кг	
			1.041.1-2.5.0160 СБ			
			Сетка арматурная С13			
			Стандарт	Масса	Количество	
			Р	6,1		
			Лист	Листов 1		
			ЦНИПРОМЗДАНИЙ			
			Нач. отд.	Кодыш	И.С.С.	
			Нач. отд.	Белоб	И.С.С.	
			С.и.ж.ср.	Белоб	И.С.С.	
			Ст. инж.	Бекетабо	И.С.С.	
			Проектир.	Бикмалеев	И.С.С.	
			Разработ.	Шарамов	И.С.С.	

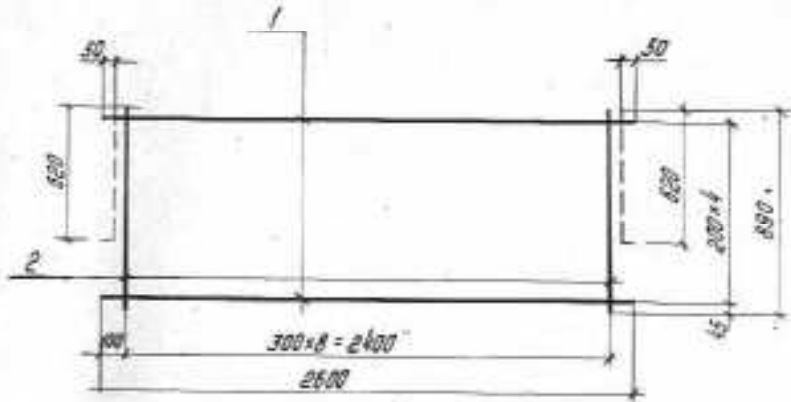

Код	Кол.	Наименование	Обозначение	Примечание
		<u>Документация</u>		
A4		Сборочный чертеж	1.041.1-2.5.0170 СБ	
A3		Техническое описание	1.041.1-2.5.0000 ТО	
		<u>Детали</u>		
		Стержни атб.ГОСТ6727-80		
B4	1	Ф3ВрI R=2630 мм	1.041.1-2.5.0001-08	5 0,14кг
B4	2	Ф4ВрI R=890 мм	1.041.1-2.5.0001-10	9 0,05кг

1.041.1-2.5.0170 СБ

Сетка арматурная
С14

Стадия	Класс	Листов
Р	1,15	
Лист		Листов 1

ЦНИИПРОМЗДАНИЙ

печ. отд. Коды
Контракт Белоб
Ин. инж. пр. Белоб
Ст. инж. Векетава
Проверил Янхилевич
Разработ. Шаранова

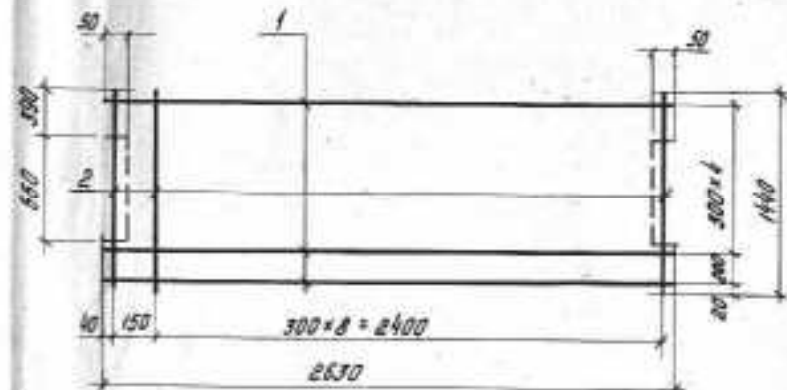

Код	Кол.	Наименование	Обозначение	Примечание
		<u>Документация</u>		
A4		Сборочный чертеж	1.041.1-2.5.0180 СБ	
A3		Техническое описание	1.041.1-2.5.0000 ТО	
		<u>Детали</u>		
		Стержень атб.ГОСТ5781-82		
B4	1	Ф6АIII R=2630 мм	1.041.1-2.5.0001-06	6 0,58кг
		Стержень атб.ГОСТ6727-80		
B4	2	Ф4ВрI R=1440 мм	1.041.1-2.5.0001-14	10 0,14кг

1.041.1-2.5.0180 СБ

Сетка арматурная
С15

Стадия	Класс	Листов
Р	4,9	
Лист		Листов 1

ЦНИИПРОМЗДАНИЙ

Инж. пр. Шаранова

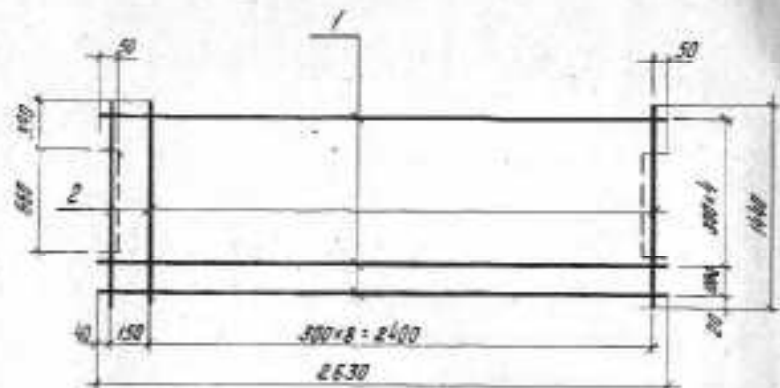

Лист	Всего листов	Лист	Обозначение	Наименование	Кол.	Примечание
				<u>Документация</u>		
А4			1.041.1-2.5.0190 СБ	Сборочный чертеж		
А5			1.041.1-2.5.0000 ТО	Техническое описание		
				<u>Детали</u>		
				Стержни от ГOST 5781-82		
Б4	1	1.041.1-2.5.0001-05	Ф8 АIII R=2630 мм	7	0,59 кг	
			Стержни от ГOST 6727-80			
Б4	2	1.041.1-2.5.0001-14	Ф4 ВрI R=1440 мм	10	0,14 кг	
			1.041.1-2.5.0190 СБ			
			Сетка арматурная С16	Стандарт	Класс	Масса
				Р		5,5
				Лист	Листов	1
				ШНИПРОМЗДАНИЙ		

СНТ на монтаж, материалы и детали (вместе с сеткой)

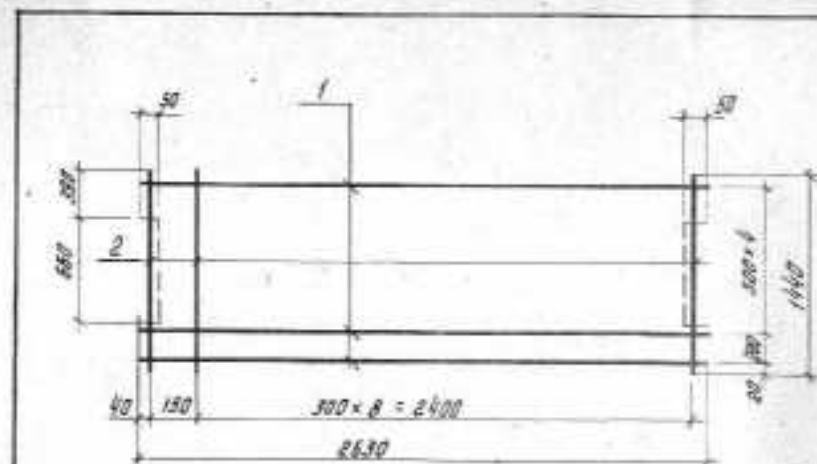

Лист	Всего листов	Лист	Обозначение	Наименование	Кол.	Примечание
				<u>Документация</u>		
А4			1.041.1-2.5.0200 СБ	Сборочный чертеж		
А5			1.041.1-2.5.0000 ТО	Техническое описание		
				<u>Детали</u>		
				Стержни от ГOST 5781-82		
Б4	1	1.041.1-2.5.0001-07	Ф8 АIII R=2630 мм	5	1,04 кг	
			Стержень от ГOST 6727-80			
Б4	2	1.041.1-2.5.0001-14	Ф4 ВрI R=1440 мм	10	0,14 кг	
			1.041.1-2.5.0200 СБ			
			Сетка арматурная С17	Стандарт	Класс	Масса
				Р		7,50
				Лист	Листов	1
				ШНИПРОМЗДАНИЙ		

СНТ на монтаж, материалы и детали (вместе с сеткой)

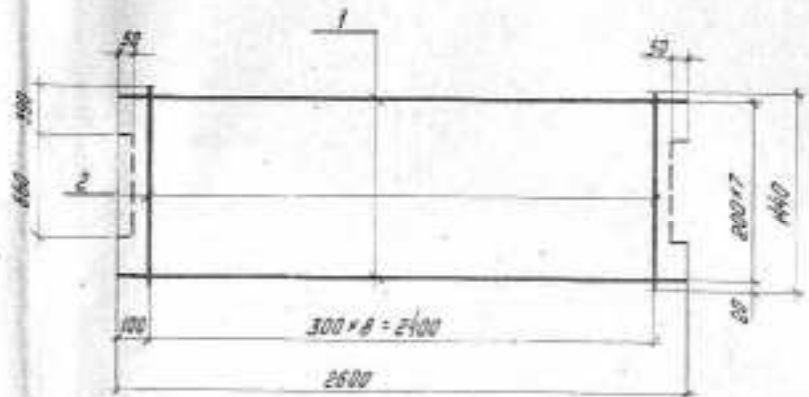
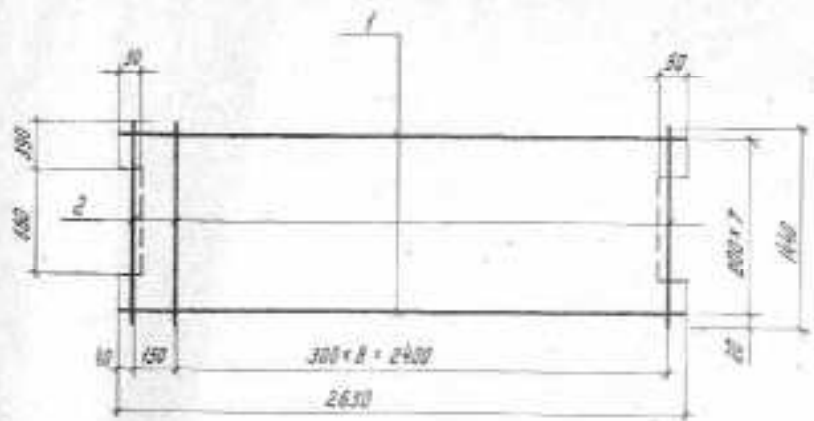

Вид документа	Лист	Обозначение	Наименование	Кол.	Примечание
			<u>Документация</u>		
44		1.041.1-2.5.0210 СБ	Сборочный чертеж		
43		1.041.1-2.5.0000 ТО	Техническое описание		
			<u>Детали</u>		
			Стержень от ГOST 5781-82		
59	1	1.041.1-2.5.0001-07	Ф8 АIII L=2630 мм	8	1,04 кг
			Стержни от ГOST 5727-80		
59	2	1.041.1-2.5.0001-14	Ф4 ВрI L=1440 мм	10	0,14 кг
1.041.1-2.5.0210 СБ					
Мет. сет. Кодовый Производство Белоруссия Цвет Белоснежный Изготовитель Белоруссия Адрес г. Минск, ул. Бекетова Контакт: (017) 233-11-11 Сайт: www.belarusiansteel.com			Сетка арматурная		
			Стержень	Масса	Масштаб
			Р	97	
			Лист	Листов 1	
			ЦНИПРОМЗДАНИЙ		

Вид документа	Лист	Обозначение	Наименование	Кол.	Примечание
			<u>Документация</u>		
44		1.041.1-2.5.0220 СБ	Сборочный чертеж		
43		1.041.1-2.5.0000 ТО	Техническое описание		
			<u>Детали</u>		
			Стержни от ГOST 5727-80		
59	1	1.041.1-2.5.0001-08	Ф3 ВрI L=2600 мм	8	0,14 кг
59	2	1.041.1-2.5.0001-11	Ф3 ВрI L=1440 мм	9	0,08 кг
1.041.1-2.5.0220 СБ					
Мет. сет. Кодовый Производство Белоруссия Цвет Белоснежный Изготовитель Белоруссия Адрес г. Минск, ул. Бекетова Контакт: (017) 233-11-11 Сайт: www.belarusiansteel.com			Сетка арматурная		
			Стержень	Масса	Масштаб
			Р	184	
			Лист	Листов 1	
			ЦНИПРОМЗДАНИЙ		

Номер строки	Наименование материала и единица измерения	Коэф. котх. кстр.	Код материала	Количество на марку, код изделия									
				ПК27.12-5Ашт	ПК27.12-6Ашт	ПК27.12-12Ашт	ПК27.12-5Шшт	ПК27.12-6Ашт	ПК27.12-12Ашт	ПК27.15-4Ашт	ПК27.15-6Ашт	ПК27.15-10Ашт	
4.	Класс А-III ГОСТ 5781-82 По серии С учетом коэф.отхода Приведенный к классу А-I	1.01 1.43	093004	5.05 5.94	4.6 6.92	6.2 9.38	3.5 5.27	4.6 6.92	6.0 9.38	5.5 8.2	4.1 6.16	6.0 9.38	
5.	Сталь стержневая армат.кг: Класс А-I ГОСТ5781-82		093000 093009										
6.	По серии	1.01		4.2 4.24	4.2 4.24	4.2 4.24	4.2 4.24	4.2 4.24	4.2 4.24	4.2 4.24	4.2 4.24	4.2 4.24	
7.	С учетом коэф.отхода	1.00											
8.	Приведенный к классу А-I												
10.	Итого стали стержн.арматурн.кг: В натуральной массе		093000	7.78 9.51	8.89 11.16	10.50 13.56	7.78 9.51	8.89 11.16	10.50 13.56	7.78 9.51	8.38 10.40	10.50 13.56	
11.	Приведенной к классу А-I												
13.	Сталь сортовая конструкцион.кг: Полосовая ГОСТ 103-76		095000 093100										
14.	По серии	1.01											
15.	С учетом коэф.отхода	1.00											
16.	Приведенная к стали Ст3												
17.	Итого стали сорт.конструкц.кг: В натуральной массе		095000										
18.	Приведенной к стали Ст3												
Код ОКП: для плит перекрытий из тяжелого бетона - 58.42.2.1 из легкого бетона - 58.42.2.2				1.041.1-2.5.0000РМ									
				Ведомость расхода стали, цемента и инертных материалов на изделие						Стальной лист Пистов			
										ЦНИИПРОИЗДАНИЙ			

Номер строки	Наименование материала и единица измерения	Коэф. котх. кстр.	Код материала	Количество на марку, код изделия									
				ПК27.12-5Ашт	ПК27.12-6Ашт	ПК27.12-12Ашт	ПК27.12-5Шшт	ПК27.12-6Ашт	ПК27.12-12Ашт	ПК27.15-4Ашт	ПК27.15-7Ашт	ПК27.15-10Ашт	
1.	Итого стали			7.78 9.51	8.89 11.16	10.50 13.56	7.78 9.51	8.89 11.16	10.50 13.56	7.78 9.51	8.38 10.40	10.50 13.56	
2.	Стержневой арматурной и												
3.	Сортовой конструкционной, кг												
4.	В натуральной массе												
5.	Прив. к классу А-I и стали Ст3												
6.	В т.ч. по укрупн. сортаменту, кг:												
7.	Сталь крупносортная		095100										
8.	Полосовая В-60-200												
9.	Сталь канатная		093400	7.78 9.51	8.89 11.16	10.50 13.56	7.78 9.51	8.89 11.16	10.50 13.56	7.78 9.51	8.38 10.40	10.50 13.56	
10.	Круглая М6-8												
11.	Металлоизделия пром.назнач.		120000										
12.	(Метизы), кг:		121400										
13.	Класс Вр-I ГОСТ 6727-80			4.0 4.08 6.00	4.0 4.08 6.00	4.0 4.08 6.00	4.0 4.08 6.00	4.0 4.08 6.00	4.0 4.08 6.00	4.9 5.0 7.35	4.9 5.0 7.35	4.9 5.0 7.35	
14.	По серии	1.02											
15.	С учетом коэф.отхода	1.47											
16.	Приведенный к классу А-I												
17.	Итого метизов, кг:		120000	4.08 6.00	4.08 6.00	4.08 6.00	4.08 6.00	4.08 6.00	4.08 6.00	5.0 7.35	5.0 7.35	5.0 7.35	
18.	В натуральной массе												
19.	Приведенных к классу А-I												
20.	Итого стали, прив. к классу А-I			1551 1716	1716 1956	1956 2551	1551 1716	1716 1956	1956 2551	1686 1775	1775 2091	2091 2551	
21.	То же к стали класса А-I												
22.	Всего стали, кг:			1786 1951	1927 1716	1458 1956	1786 1951	1927 1716	1458 1956	1278 1686	1338 1775	1550 2091	
23.	В натуральном исчислении												
24.	Прив. к классу А-I и Ст3												
Код ОКП: для плит перекрытий из тяжелого бетона - 58.42.2.1 из легкого бетона - 58.42.2.2				1.041.1-2.5.0000РМ									
										ЦНИИПРОИЗДАНИЙ			

Номер строки	Наименование материала и единица измерения	Коэф. потр. на 1 м. куб.	Код материала	Количество на марку, код изделия										
				ПК27.12-5АИТ	ПК27.12-6АИТ	ПК27.12-12АИТ	ПК27.12-5АИП	ПК27.12-8АИП	ПК27.12-12АИП	ПК27.15-4АИП	ПК27.15-6АИП	ПК27.15-10АИП		
1.	Бетон, м. куб.			0,37	0,37	0,37		0,37	0,37	0,37		0,5	0,5	0,5
4.	Цемент, т		573000											
5.	М500		573115	0,104	0,104	0,104	0,131	0,131	0,131	0,131	0,14	0,14	0,14	0,14
6.	С учетом коэф. отхода	1,006		0,105	0,105	0,105	0,132	0,132	0,132	0,141	0,141	0,141	0,141	0,141
7.	Приведенный к марке 400	1,1		0,155	0,155	0,155	0,145	0,145	0,155	0,155	0,155	0,155	0,155	0,155
8.	Итого цемента прив. к марке 400			0,155	0,155	0,155	0,145	0,145	0,155	0,155	0,155	0,155	0,155	0,155
9.	Инертные заполнители, м. куб.		571000											
10.	Песок естественный	0,6	571104	0,222	0,222	0,222	0,185	0,185	0,185	0,3	0,3	0,3	0,3	0,3
11.	доломит	0,6	571110	0,296	0,296	0,296					0,4	0,4	0,4	0,4
12.	Пористые	0,9	571200				0,333	0,333	0,333					
				1,041.1-2.5.0000PM									3	

Номер строки	Наименование материала и единица измерения	Коэф. потр. на 1 м. куб.	Код материала	Количество на марку, код изделия									
				ПК27.15-16АИТ	ПК27.15-4АИП	ПК27.15-6АИП	ПК27.15-10АИП	ПК27.15-16АИП	ПК27.9-4АИП-1	ПК27.9-6АИП-1	ПК27.9-10АИП-1	ПК27.9-16АИП-1	
1.	Класс А-II ГОСТ 5781-82		093004	8,3	3,5	4,1	6,2	8,3	8,6	8,6	9,2	10,5	11,5
2.	По серии	1,01		8,38	3,54	4,14	6,28	8,38	8,69	8,69	9,28	10,58	11,62
3.	С учетом коэф. отхода			12,48	5,27	6,16	9,38	12,48	12,85	13,84	15,81	17,31	
4.	Приведенный к классу А-I	1,49											
5.	Сталь стержневая армат. кл.		093000										
6.	Класс А-I ГОСТ 5781-82		093009	4,2	4,2	4,2	4,2	4,2	4,2	4,2	4,2	4,2	4,2
7.	По серии	1,01		4,24	4,24	4,24	4,24	4,24	4,24	4,24	4,24	4,24	4,24
8.	С учетом коэф. отхода			4,24	4,24	4,24	4,24	4,24	4,24	4,24	4,24	4,24	4,24
9.	Приведенный к классу А-I	1,00											
10.	Итого стали стерж. арматуры, кг		093000	12,62	7,78	8,38	10,50	12,62	12,93	13,47	14,85	15,86	
11.	В натуральной массе			16,72	9,61	10,40	13,66	16,72	17,19	18,06	20,06	21,66	
12.	Приведенной к классу А-I												
13.	Сталь сортамент конструкцион. кл.:		095000										
14.	Полосовая ГОСТ 103-76		093100										
15.	По серии								1,6	1,6	1,6	1,6	
16.	С учетом коэф. отхода	1,01							1,62	1,62	1,62	1,62	
17.	Приведенная к стали Ст3	1,00							1,62	1,62	1,62	1,62	
18.	Итого стали сорт. конструкц. кл.:		095000						1,62	1,62	1,62	1,62	
19.	В натуральной массе								1,62	1,62	1,62	1,62	
20.	Приведенной к стали Ст3								1,62	1,62	1,62	1,62	
				1,041.1-2.5.0000PM									4

Номер строки	Наименование материала и единица измерения	Коэф. котх. кпр.	Код материала	Количество на марку, код изделия																
				ПК27-15-16АШ1	ПК27-15-4АШ1	ПК27-15-6АШ1	ПК27-15-10АШ1	ПК27-15-16АШ1	ПК27-9-4АШ1-1	ПК27-9-6АШ1-1	ПК27-9-10АШ1-1	ПК27-9-16АШ1-1								
1.	Итого стали																			
2.	Стержневой арматурной и																			
3.	Сортовой конструкционной, кг:																			
4.	В натуральной массе			12,62	7,78	8,38	10,50	12,62	14,55	15,09	16,47	17,48								
5.	Приведенной к классу А-1 и			16,72	9,51	10,40	13,56	16,72	18,61	19,70	21,67	23,17								
6.	стали Ст3																			
7.	В т.ч. по укрупн. сортаменту, кг:																			
8.	Сталь крупноразмерная		095100						1,62	1,62	1,62	1,62								
9.	Полосовая В-60-200																			
10.	Сталь мелкоразмерная		093300	12,62	7,78	8,38	10,50	12,62	12,93	13,47	14,85	15,66								
11.	Круглая Ø 10-16																			
12.	Металлоаодолки пром. назнач.																			
13.	(Метизы), кг:		120000																	
14.	Класс Вр-1 ГОСТ 6727-80		121400	4,9	4,9	4,9	4,9	4,9	3,7	3,7	3,7	3,7								
15.	По серия			5,0	5,0	5,0	5,0	5,0	3,77	3,77	3,77	3,77								
16.	С учетом коэф. отхода	1,02		7,35	7,35	7,35	7,35	7,35	5,54	5,54	5,54	5,54								
17.	Приведенный к классу А-1	1,47																		
18.	Итого метизов, кг:		120000	5,0	5,0	5,0	5,0	5,0	3,77	3,77	3,77	3,77								
19.	В натуральной массе			7,35	7,35	7,35	7,35	7,35	5,54	5,54	5,54	5,54								
20.	Приведенных к классу А-1																			
21.	Итого стали, прив. к классу А-1			2407	1686	1775	2091	2407	2273	2362	2559	2709								
22.	То же к стали класса Ст3								162	162	162	162								
23.	Всего стали, кг			1762	1278	1338	1550	1762	1632	1886	2024	2125								
24.	В натуральном исчислении			2407	1686	1775	2091	2407	2435	2524	2721	2871								
25.	Прив. к классу А-1 и Ст3																			
												1.041.1-2.5.0000PM				Лист				
																5				

Номер строки	Наименование материала и единица измерения	Коэф. котх. кпр.	Код материала	Количество на марку, код изделия																
				ПК27-15-16АШ1	ПК27-15-4АШ1	ПК27-15-6АШ1	ПК27-15-10АШ1	ПК27-15-16АШ1	ПК27-9-4АШ1-1	ПК27-9-6АШ1-1	ПК27-9-10АШ1-1	ПК27-9-16АШ1-1								
1.	Бетон, м. куб.			0,5						0,32	0,32	0,32	0,32							
2.	Тяжелый, М400				0,5	0,5	0,5	0,5												
3.	Легкий, М400																			
4.	Цемент, т		573000																	
5.	М500		573116	0,14	0,178	0,178	0,178	0,178	0,090	0,090	0,090	0,090								
6.	С учетом коэф. отхода	1,006		0,141	0,179	0,179	0,179	0,179	0,091	0,091	0,091	0,091								
7.	Приведенный к марке 400	1,1		0,155	0,196	0,196	0,196	0,196	0,100	0,100	0,100	0,100								
8.	Итого цемента, приведенного к марке 400																			
9.	Инертные заполнители, м. куб.		571000																	
10.	Песок естественный	0,6	571104	0,3	0,25	0,25	0,25	0,25	0,192	0,192	0,192	0,192								
11.	Щебень	0,8	571110	0,4					0,256	0,256	0,256	0,256								
12.	Пористые	0,9	571200		0,45	0,45	0,45	0,45												
												1.041.1-2.5.0000PM				Лист				
																6				

20094 37

Номер строки	Наименование материала и единица измерения	Коэф. котх. кпр. бан.	Код материала	Количество на марку, код изделия																
				ПК27-9-4АШП-1	ПК27-9-6АШП-1	ПК27-9-10АШП-1	ПК27-9-16АШП-1	ПК27-12-5АШП-2	ПК27-12-8АШП-2	ПК27-12-12АШП-2	ПК27-12-5АШП-2	ПК27-12-8АШП-2								
1.	Класс АШ ГОСТ 5781-82		093004																	
2.	По серии	1.01		8,6	9,2	10,5	11,5	10,4	10,9	12,5	10,4	10,9								
3.	С учетом коэф.отхода			12,69	13,29	15,11	16,62	15,6	16,01	18,53	16,6	17,01								
4.	Приведенный к классу А1	1.49		12,94	13,64	15,61	17,31	15,64	16,40	18,82	16,64	17,40								
5.	Сталь старож.армат.кг		093000																	
6.	Класс А-1 ГОСТ 5781-82		093009																	
7.	По серии	1.01		4,2	4,2	4,2	4,2	4,2	4,2	4,2	4,2	4,2								
8.	С учетом коэф.отхода			4,24	4,24	4,24	4,24	4,24	4,24	4,24	4,24	4,24								
9.	Приведенный к классу А1	1.00		4,24	4,24	4,24	4,24	4,24	4,24	4,24	4,24	4,24								
10.	Итого стали стерж.армат.кг		093000																	
11.	В натуральной массе			12,93	13,53	14,85	15,86	14,74	15,25	16,87	14,74	15,25								
12.	Приведенной к классу А-1			17,18	18,08	20,05	21,55	19,88	20,64	23,76	19,88	20,64								
13.	Сталь сортовая конструкц.кг:		095000																	
14.	Полосовая ГОСТ 103-76		093100																	
15.	По серии	1.01		1,6	1,6	1,6	1,6	1,6	1,6	1,6	1,6	1,6								
16.	С учетом коэф.отхода			1,62	1,62	1,62	1,62	1,62	1,62	1,62	1,62	1,62								
17.	Приведенная к стали Ст3			1,62	1,62	1,62	1,62	1,62	1,62	1,62	1,62	1,62								
18.	Итого стали сорт.конструкц.кг:		095000																	
19.	В натуральной массе			1,62	1,62	1,62	1,62	1,62	1,62	1,62	1,62	1,62								
20.	Приведенной к стали Ст3			1,62	1,62	1,62	1,62	1,62	1,62	1,62	1,62	1,62								
21.	Итого стали																			
22.	Стержневой арматурной и																			
23.	Сортовой конструкционной, кг:			14,55	15,15	16,47	17,48	16,36	16,87	18,49	16,36	16,87								
24.	В натуральной массе			18,80	19,70	21,67	23,17	21,50	22,26	24,68	21,50	22,26								
25.	Прив.к классу А-1 и стали Ст3																			
													1,041.1-2.5.0000PM					7		

Номер строки	Наименование материала и единица измерения	Коэф. котх. кпр. бан.	Код материала	Количество на марку, код изделия																
				ПК27-9-4АШП-1	ПК27-9-6АШП-1	ПК27-9-10АШП-1	ПК27-9-16АШП-1	ПК27-12-5АШП-2	ПК27-12-8АШП-2	ПК27-12-12АШП-2	ПК27-12-5АШП-2	ПК27-12-8АШП-2								
1.	В т.ч.по укрупн.сортаменту,кг:																			
2.	Сталь крупноразмерная		095100																	
3.	Полосовая В-60-200		093300																	
4.	Сталь мелкозернистая			12,93	13,53	14,85	15,86	14,74	15,25	16,87	14,74	15,25								
5.	Круглая Ø 10-18																			
6.	Металлоизделия пром.назнач.		120000																	
7.	(Метизы) кг:		121400																	
8.	Класс Вр1 ГОСТ 6727-80			3,7	3,7	3,7	3,7	4,2	4,2	4,2	4,2	4,2								
9.	По серии	1.02		5,77	5,77	5,77	5,77	6,28	6,28	6,28	6,28	6,28								
10.	С учетом коэф.отхода	1,47		5,54	5,54	5,54	5,54	6,29	6,29	6,29	6,29	6,29								
11.	Приведенный к классу А-1																			
12.	Итого метизов кг:		120000																	
13.	В натуральной массе			3,77	3,77	3,77	3,77	4,28	4,28	4,28	4,28	4,28								
14.	Приведенных к классу А-1			5,54	5,54	5,54	5,54	6,29	6,29	6,29	6,29	6,29								
15.	Итого стали, прив.к классу А-1			2272	2362	2559	2709	2617	2693	2935	2617	2693								
16.	То же к стали класса Ст3			1,62	1,62	1,62	1,62	1,62	1,62	1,62	1,62	1,62								
17.	Всего стали в кг:			1832	1892	2084	2125	2064	2115	2277	2064	2115								
18.	В натуральном исчислении			2434	2524	2721	2871	2779	2855	3097	2779	2855								
19.	Прив. к классу А-1 и Ст3																			
													1,041.1-2.5.0000PM					8		

20001 38

Номер строки	Наименование материала и единица измерения	Коэф. Котх. Кпр. Кпр.	Код материала	Количество на марку, код изделия										
				ПКЗ7,9-4АШТ-1	ПКЗ7,9-6АШТ-1	ПКЗ7,9-10АШТ-1	ПКЗ7,9-16АШТ-1	ПКЗ7,12-5АШТ-2	ПКЗ7,12-8АШТ-2	ПКЗ7,12-12АШТ-2	ПКЗ7,12-16АШТ-2	ПКЗ7,12-20АШТ-2		
1.	Бетон, м. куб.													
2.	Тяжелый, М400			0,32	0,32	0,32	0,32	0,37	0,37	0,37				
3.	Легкий, М400										0,37	0,37		
4.	Цемент, т		573000											
5.	М500		573115	0,114	0,114	0,114	0,114	0,104	0,104	0,104	0,131	0,131		
6.	С учетом коэф. отхода	1,006		0,115	0,115	0,115	0,115	0,105	0,105	0,105	0,132	0,132		
7.	Приведенный к марке 400	1,1		0,126	0,126	0,126	0,126	0,115	0,115	0,115	0,145	0,145		
8.	Итого цемента привед. к марке 400			0,126	0,126	0,126	0,126	0,115	0,115	0,115	0,145	0,145		
9.	Инертные заполнители, м. куб.		571000											
10.	Песок естественный	0,6	571104	0,16	0,16	0,16	0,16	0,222	0,222	0,222	0,185	0,185		
11.	Щебень	0,6	571110					0,296	0,296	0,296				
12.	Пористые	0,9	571200	0,288	0,288	0,288	0,288				0,333	0,333		
												Лист		
												9		

1.041.1-2.5.0000PM

Номер строки	Наименование материала и единица измерения	Коэф. Котх. Кпр. Кпр.	Код материала	Количество на марку, код изделия										
				ПКЗ7,12-12АШТ-3	ПКЗ7,15-4АШТ-3	ПКЗ7,15-6АШТ-3	ПКЗ7,15-10АШТ-3	ПКЗ7,15-16АШТ-3	ПКЗ7,15-4АШТ-3	ПКЗ7,15-6АШТ-3	ПКЗ7,15-10АШТ-3	ПКЗ7,15-16АШТ-3		
1.	Класс А-III ГОСТ 5781-82		093004											
2.	По серии			12,5	6,8	7,4	9,5	11,6	6,8	7,4	9,5	11,6		
3.	С учетом коэф. отхода	1,01		12,625	6,87	7,47	9,59	11,72	6,87	7,47	9,59	11,72		
4.	Приведенный к классу А-I	1,49		18,303	10,23	11,13	14,304	17,46	10,23	11,13	14,30	17,46		
5.	Сталь стержневая армат. кг		093000											
6.	Класс А-I ГОСТ 5781-82		093009											
7.	По серии			4,2	4,2	4,2	4,2	4,2	4,2	4,2	4,2	4,2		
8.	С учетом коэф. отхода	1,01		4,224	4,224	4,224	4,224	4,224	4,224	4,224	4,224	4,224		
9.	Приведенный к классу А-I	1,00		4,224	4,224	4,224	4,224	4,224	4,224	4,224	4,224	4,224		
10.	Итого стали стержн. арматурн. кг.		093000											
11.	В натуральной массе			16,87	11,11	11,71	13,84	15,96	11,11	11,71	13,84	15,96		
12.	Приведенной к классу А-I			23,06	14,47	15,37	18,54	21,70	14,47	15,37	18,54	21,70		
13.	Сталь сортовая конструкцион. кг:		095000											
14.	Полосовая ГОСТ 103-76		093100											
15.	По серии			3,3	3,3	3,3	3,3	3,3	3,3	3,3	3,3	3,3		
16.	С учетом коэф. отхода	1,01		3,333	3,333	3,333	3,333	3,333	3,333	3,333	3,333	3,333		
17.	Приведенная к стали Ст3	1,00		3,333	3,333	3,333	3,333	3,333	3,333	3,333	3,333	3,333		
18.	Итого стали сорт. конструкц. кг:		095000											
19.	В натуральной массе			1,62	3,33	3,33	3,33	3,33	3,33	3,33	3,33	3,33		
20.	Приведенной к стали Ст3			1,62	3,33	3,33	3,33	3,33	3,33	3,33	3,33	3,33		
21.	Итого стали													
22.	Стержневой арматурной и													
23.	Сортовой конструкционной, кг:													
24.	В натуральной массе			18,49	14,44	15,04	17,17	19,29	14,44	15,04	17,17	19,29		
25.	Приведенной к классу А-I и стали Ст3			24,68	17,80	18,70	21,87	25,03	17,80	18,70	21,87	25,03		
												Лист		
												10		

1.041.1-2.5.0000PM

Номер строки	Наименование материала и единица измерения	Коэф. Корр. Кпр. Кин.	Код материала	Количество на марку, код изделия																
				ПК27,12-12АМП-3	ПК27,15-4АМП-3	ПК27,15-6АМП-3	ПК27,15-10АМП-3	ПК27,15-14АМП-3	ПК27,15-16АМП-3	ПК27,15-18АМП-3	ПК27,15-20АМП-3	ПК27,15-22АМП-3	ПК27,15-24АМП-3							
1.	В т.ч. по укрупн. сортаменту, кг:																			
2.	Сталь крупносортная		095100																	
3.	Полосовая В-60-200			16,87	11,11	11,71	13,84	15,96	11,11	11,71	13,84	15,96								
4.	Сталь мелкосортная		093300																	
5.	Крутица																			
6.	Металлоизделия пром. назнач.		120000																	
7.	(Метизы) кг:		121400																	
8.	Класс Вр-I ГОСТ 6727-80			4,2	5,9	5,9	5,9	5,9	5,9	5,9	5,9	5,9	5,9	5,9	5,9	5,9	5,9	5,9	5,9	5,9
9.	По серии			4,28	6,02	6,02	6,02	6,02	6,02	6,02	6,02	6,02	6,02	6,02	6,02	6,02	6,02	6,02	6,02	6,02
10.	С учетом коэф. отхода	1,02		6,29	8,84	8,84	8,84	8,84	8,84	8,84	8,84	8,84	8,84	8,84	8,84	8,84	8,84	8,84	8,84	8,84
11.	Приведенный к классу А-I	1,47																		
12.	Итого метизов, кг:		120000	4,28	6,02	6,02	6,02	6,02	6,02	6,02	6,02	6,02	6,02	6,02	6,02	6,02	6,02	6,02	6,02	6,02
13.	В натуральной массе			6,29	8,84	8,84	8,84	8,84	8,84	8,84	8,84	8,84	8,84	8,84	8,84	8,84	8,84	8,84	8,84	8,84
14.	Приведенных к классу А-I																			
15.	Итого стали, прив. к классу А-I			2935	2331	2421	2738	3054	2331	2421	2738	3054								
16.	То же к стали класса Ст3			1,62	333	333	333	333	333	333	333	333								
17.	Всего стали, кг:			2277	2046	2106	2319	2531	2046	2106	2319	2531								
18.	В натуральном исчислении			3097	2664	2754	3073	3387	2664	2754	3071	3387								
19.	Прив. к классу А-I и Ст3																			

1.041.1-2.5.0000PM

Лист II

Номер строки	Наименование материала и единица измерения	Коэф. Корр. Кпр. Кин.	Код материала	Количество на марку, код изделия																
				ПК27,12-12АМП-2	ПК27,15-4АМП-3	ПК27,15-6АМП-3	ПК27,15-10АМП-3	ПК27,15-16АМП-3	ПК27,15-18АМП-3	ПК27,15-20АМП-3	ПК27,15-22АМП-3	ПК27,15-24АМП-3								
1.	Бетон, м. куб.																			
2.	Тяжелый М400			0,37	0,48	0,48	0,48	0,48		0,48	0,48	0,48	0,48							
3.	Легкий М400																			
4.	Цемент, т		573000																	
5.	М500		573115	0,131	0,134	0,134	0,134	0,134	0,17	0,17	0,17	0,17								
6.	С учетом коэф. отхода	1,006		0,132	0,135	0,135	0,135	0,135	0,171	0,171	0,171	0,171								
7.	Приведенный к марке 400	1,1		0,145	0,148	0,148	0,148	0,148	0,188	0,188	0,188	0,188								
8.	Итого цемента привед. к марке 400			0,145	0,148	0,148	0,148	0,148	0,188	0,188	0,188	0,188								
9.	Инертные заполнители, м. куб.:		571000																	
10.	Песок естественный	0,6	571104	0,185	0,288	0,288	0,288	0,288	0,24	0,24	0,24	0,24								
11.	Щебень	0,6	571110	0,384	0,384	0,384	0,384	0,384												
12.	Пористые	0,9	571200	0,333					0,432	0,432	0,432	0,432								

1.041.1-2.5.0000PM

Лист 12